



7986

# Monteringsanvisning

## System WG 100

### Lyft-/skjutdörrar i aluminium



#### VIKTIGT!

Läs hela monteringsanvisningen innan du påbörjar monteringen! Följs inte anvisningarna kommer kanske partiet inte att fungera optimalt och garantin kommer inte att gälla.



**Classic**



**Slimline**

#### Tips!

*Vid montering rekommenderas kranbil*  
 Vikt 2-glas 100kg/breddmeter  
 3-glas 150kg/breddmeter

**Willab Garden**

Tomtholmsvägen 11 Östra Karup 269 21 Båstad SVERIGE  
 Tel 0431-686 00 • Fax 0431-686 10 • [www.willabgarden.se](http://www.willabgarden.se)

### Dörr 2-delad/höger

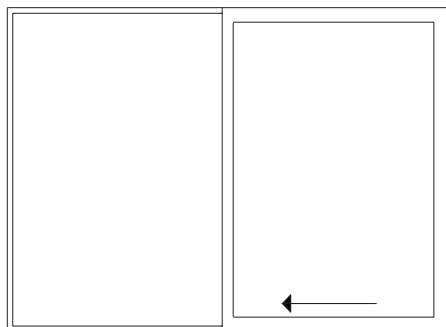

INSIDA

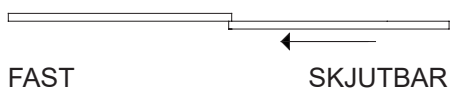

FAST

SKJUTBAR

UTSIDA

### Dörr 2-delad/vänster

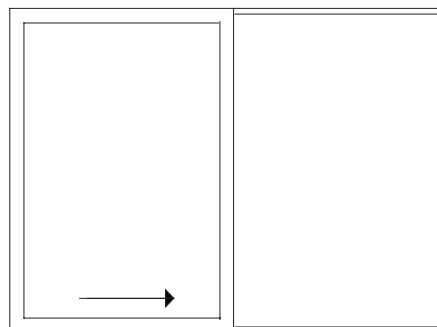

INSIDA

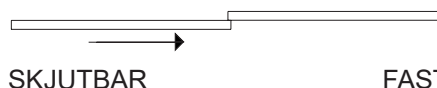

SKJUTBAR

FAST

UTSIDA

### Handtag standard



Handtag med cylinderlås på insidan



Skålhandtag på utsidan



Handtag med cylinderlås på utsidan



Handtag utan cylinderlås på utsidan

UTSIDA

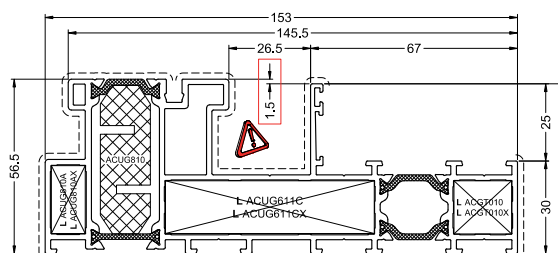

INSIDA

Karm-/tröskelmått 2-delat

### Dörr 4-delad

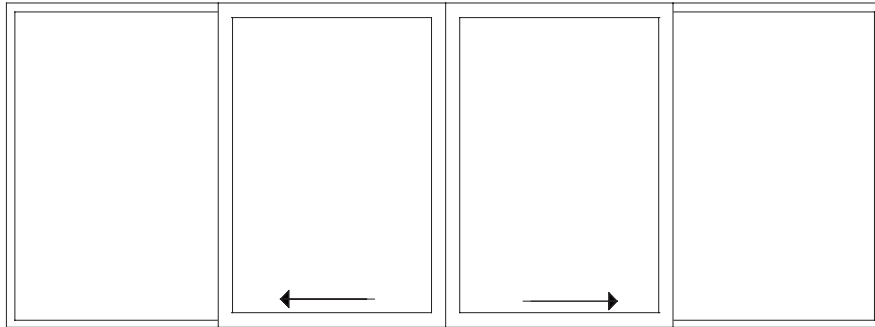

INSIDA

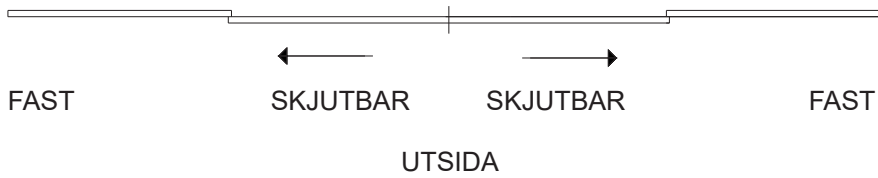

### Handtag standard



Handtag med cylinderlås på insidan



Skålhandtag på utsidan

### Handtag tillval



Handtag med cylinderlås på utsidan



Handtag utan cylinderlås på utsidan

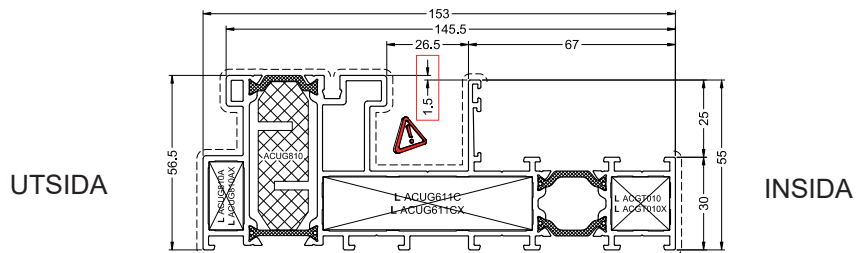

Karm-/tröskelmått 4-delat

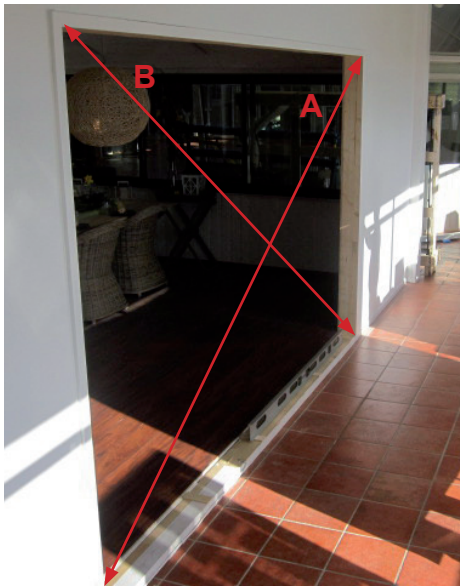

**1.** Hålmåtten i väggen skall vara enligt måttet på din order.

**VIKTIGT!**

Kontrollera diagonalmått (A och B)  
(Diagonalerna A och B skall vara lika långa).

**2.** Använd ett långt vattenpass för att kontrollera att stolparna står i lod och att golvet är i våg. Använd t.ex. träkilar (medföljer ej) för justering.



**OBS!**

*Karmytterbredd och Höjdmått = Hålmåttet  
inkluderar för Skjutpartier ställmån 15 mm*



**3.** Sätt partiet på plats i det förberedda hålet.  
Dräneringshålen ska vara vända utåt.



**4.** Väg av och använd distansklossar vid  
alla infästningsställen.

5. Förborra och skruva fast karmen enl. skruv/borrmall sidan 7.

### Infästning av karm till 2-delat parti.



### Infästning av karm till 4-delat parti.



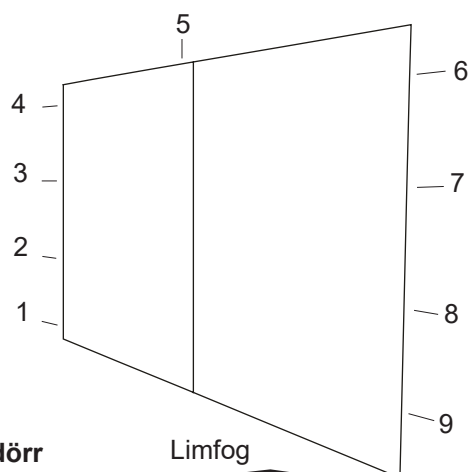

**Borrmall  
2-delad dörr**

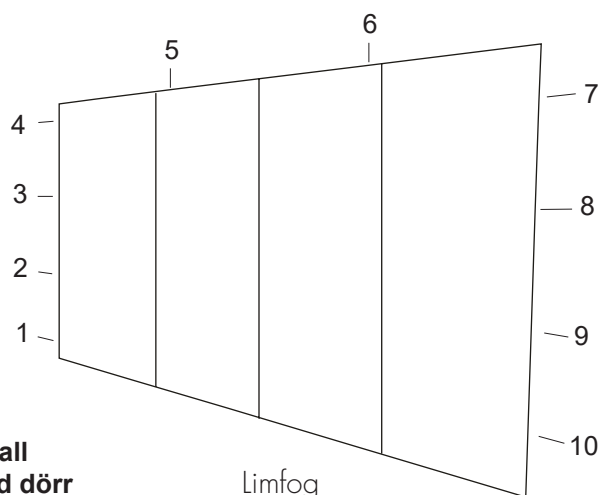

**Borrmall  
4-delad dörr**

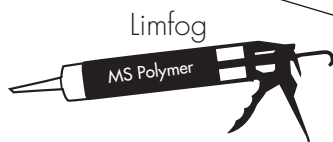

- 6.** Borra hålen i karmprofilen. Fyll skruvhålen med silikon.  
Se borrmallsexempel ovan.  
Använd 6 mm borrh.  
Skruva fast karmen.  
**Rostfria skruv 5 x 100 mm med kullrig skalle (ingår ej).**  
**Skruvskallens diameter får ej vara större än 10 mm.**

***Droppleck (ingår ej) rekommenderas samt lämplig tätning (ingår ej) mellan karm och vägg.***

Willab Garden AB förbehåller sig rätten till ändringar i material, konstruktion och design.



7. Tryck i de medföljande plastinsattserna till dräneringshålen på karmens utsida.

## Låsning



Handtaget pekar uppåt för låst läge.  
Dörren kan låsas på valfri plats längs skenan.



Handtaget pekar nedåt för olåst läge.



## Montering av fast parti

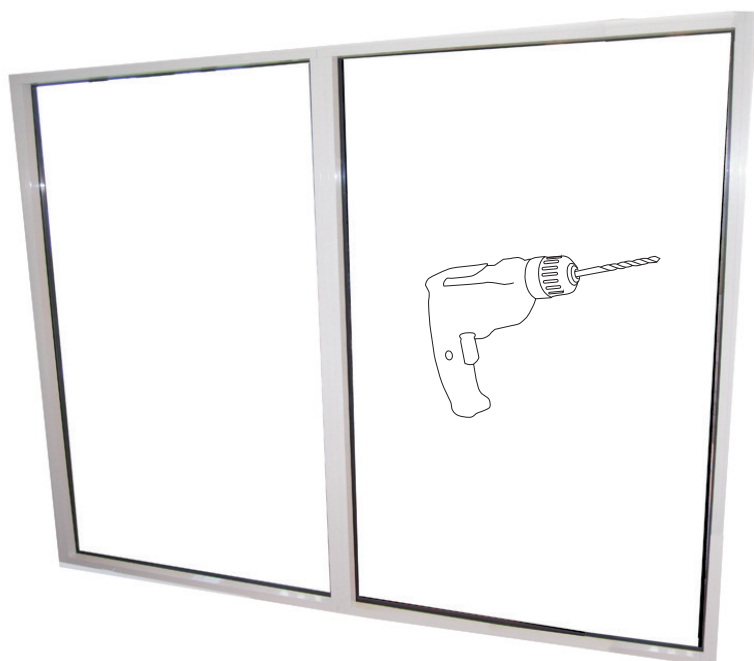

Karmprofil fast parti

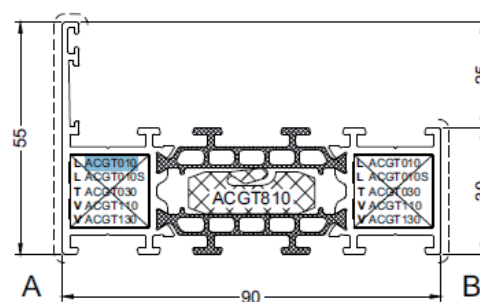

1. Innan du sätter partiet på plats i väggen kontrollera våg och lod på vägg och golv samt kryssmät. Använd vid behov kilar. Se sid 4 o 5.

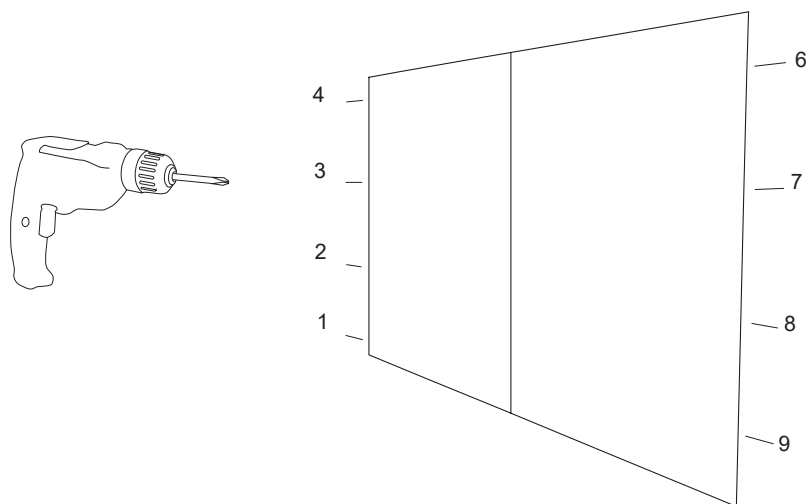

2. Borra hålen i karmens sidoprofiler. Fyll skruvhålen med silikon. Se bormallsexempel till höger. Använd 6 mm borr. Skruva fast karmen. Rostfria skruv 5 x 100 mm med kullrig skalle (ingår ej). Dreva/skumma och sätt eventuella foder på plats (ingår ej).

Bormall  
2-delat fast parti

**3.** När du skruvat det fasta partiet på plats trycker du tillbaka aluminiumlisterna.

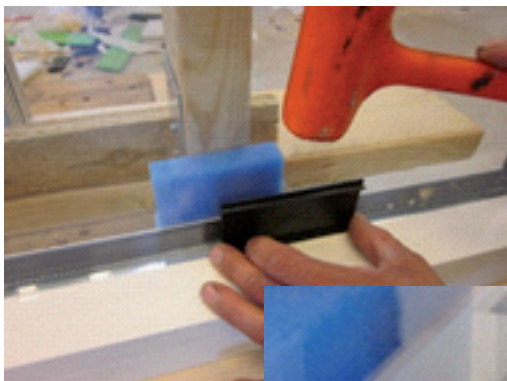

**4.** Använd sedan plastdistanser för att få rätt avstånd mellan glas och aluminiumlisten.

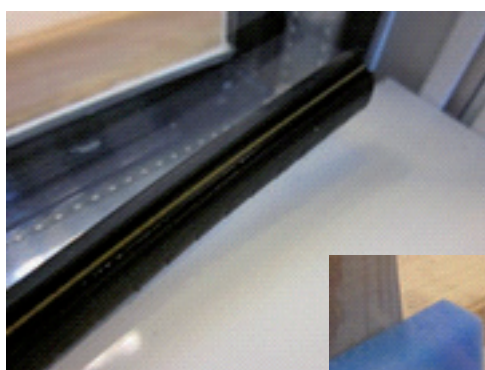
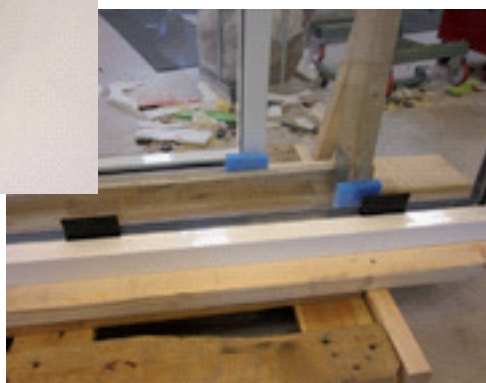

**5.** Gummilisten har en gul markeringslinje. Denna linje ska vara vänd mot dig. Tryck i (eller använd försiktigt en gummiklubba) gummilisten mellan glaset och aluminiumlisten.



# Skötselråd

## Glas

- Glas skall rengöras som vanligt glas.
- Använd vanliga fönstervätsmedel, rikligt med vatten och mjuk, luddfri trasa eller gummiskrapa.
- Rödspit eller aceton löser vissa föroreningar. Sidol, Häxan, Brillo eller annat skonsamt putsmedel kan polera bort andra föroreningar. Putsmedlet tvättas bort med rödspit. Tvätta sedan glaset på vanligt sätt.
- Använd inte skrapa, metallföremål eller stålull för att skrapa bort hårt sittande smuts.

## Aluminiumprofiler

- Använd mild såpa, handdiskmedel eller bara vanligt vatten räcker för att rengöra profiler.
- Avlägsna smuts som kan vålla skada på spårprofiler och hjul.
- Vid eventuell färgfällning från gummilisten på profiler och stomme används limtvätt för rengöring.

**OBS! För att undvika personskador och fågelkollisioner rekommenderar vi att t. ex. våra glasdekorationer "rovfågel" eller "svala" appliceras på alla glasytor.**

# Viktiga saker att tänka på...

## Undvika kondens

Vare sig man har valt vanligt glas, energiglas eller isolerglas så kan man få kondens på rutorna. Kondens beror på att kalla ytor och kall luft "bär" fukt sämre än varma ytor och varm luft. I vissa fall kan kondensen vara en engångsförekomst i andra fall bero den på mer långvariga fuktproblem. Vi har listat upp de vanligaste problemen och förslag till åtgärder.

## Fukt från huset

När man öppnar altandörren strömmar varm, fuktig luft ut i uterummet. Om luften därute är kallare kommer fukten att kondensera på de kallaste ytorna.

**Åtgärd:** Ventilera/vädra.

## Fukt från människor

Människor avger mycket fukt och folksamlingar kan ge upphov till imma på rutorna.

**Åtgärd:** Ventilera/vädra.

## Fukt från växter

Även växter avger mycket fukt och om man vill använda sitt uterum som ett kombinerat växthus kan man få problem med kondens.

**Åtgärd:** Mekanisk ventilation med t ex en badrumsfläkt eller dyl.

## Ogynnsamt väder

Om det kommer mycket nederbörd under en kort period samtidigt som temperaturen faller snabbt kommer denna kombination att kunna ge imma.

**Ingen åtgärd behövs:** Det rättar till sig själv vid väderomslag.

## Markfukt

Om man har ett öppet träbjälklag och fuktig terräng kan markfukten tränga upp i uterummet.

**Åtgärd:** Använd makadam eller sand under bjälklaget. I sand- eller makadamlagret ska man dessutom lägga en plastfolie som "ångspärr". Alternativt täta golvet.

## Fukt från betongplatta

Det tar väldigt lång tid för en betongplatta att torka ut ordentligt (mellan 1-2 år beroende av yttre omständigheter). Under den tiden avger plattan fukt som kan ge imma.

**Åtgärd:** Ventilera ut fukten och värm upp rummet när det är kallt (detta för att påskynda uttorkningsprocessen) och täck inte golven (då stannar fukten kvar mycket längre).

## Tätning mot konstruktion

VIKTIGT! Infästning och anslutning mot grund och fasad löses av kund. Plåt och tätningstillbehör ingår ej. Se sidan 3.

## Viktigt med plåt runt partiet

Det är extra viktigt med plåtarbeten runt partiet samt tillsyn vid kraftigt regn i kombination med vind om partierna monteras kustnära eller på särskilt utsatta lägen.

## Eloxerat aluminium

Om eloxerat aluminium används utomhus är det viktigt att det skyddas från kontakt med våt cement och murbruk under byggnadsperioden eftersom dessa innehåller kalk och är alkaliska i vått tillstånd.

**Willab Garden AB förbehåller sig rätten till ändringar i material, konstruktion och design.**

