

MONTERINGSANVISNING FRITSTÅENDE UDESTUE 15 M²

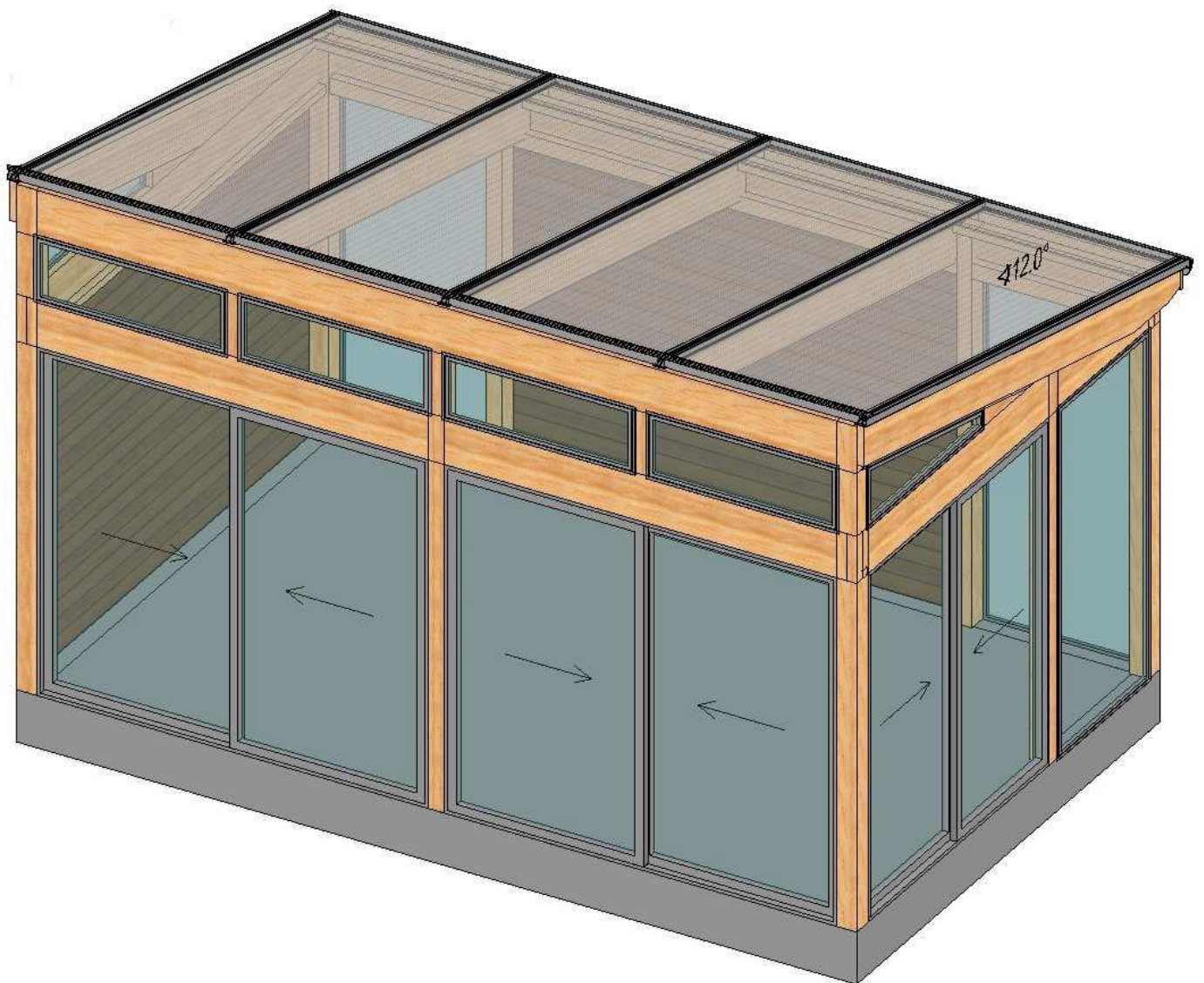

Willab Garden[®]

Ventrupvej 29, 2670 Greve

Tlf. 39 67 65 00 • Fax 39 54 65 25 • www.willabgarden.dk • info@willabgarden.dk

LÆS HELE MONTERINGSANVISNINGEN INDEN DU PÅBEGYNDER MONTERINGEN!

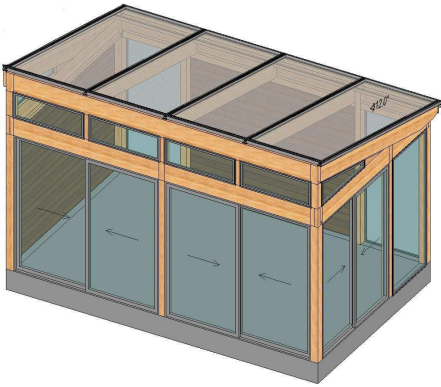

VÆR OPMÆRKSOM PÅ FØLGENDE INDEN MONTERING:

- Kontroller leverancen for at sikre, at den er komplet, og at intet er beskadiget under transporten.
- Skelettet bør grundmales før montering. Endetræ og andre dele, du ikke har adgang til efter monteringen, skal færdigmales. Rådfør dig med din farvehandler for at vælge en egnet malingstype.
- Kontroller grundmålene, så de passer med dine tegninger. **Krydsmål!** Begge diagonaler, 1 og 2, skal være lige lange.
Se typeeksempel nedenfor:

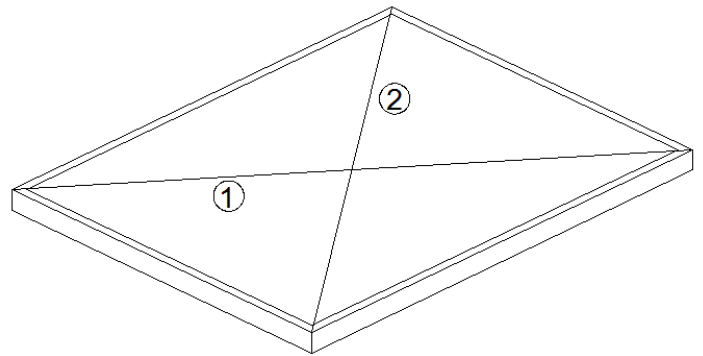
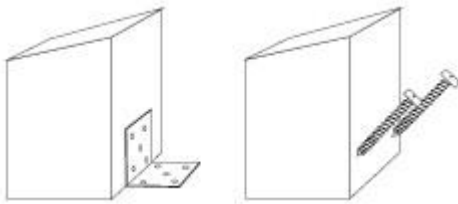

KOMPONENTNUMMER PÅ TEGNINGER HENVISER TIL SKELETSPECIFIKATIONEN.

1. Fastgør stolperne til fundamentet. Det kan gøres på forskellige måder, afhængig af hvilket fundament du har. Se eksempel ovenfor. For at beskytte stolperne mod fugt bør en fugtspærre placeres under stolperne. Afstiv stolperne midlertidigt, så de står lige, til næste proces.

Skruer til fastgørelse i fundament og facade medfølger ikke.



Haken i alla stolparna vänds utåt.

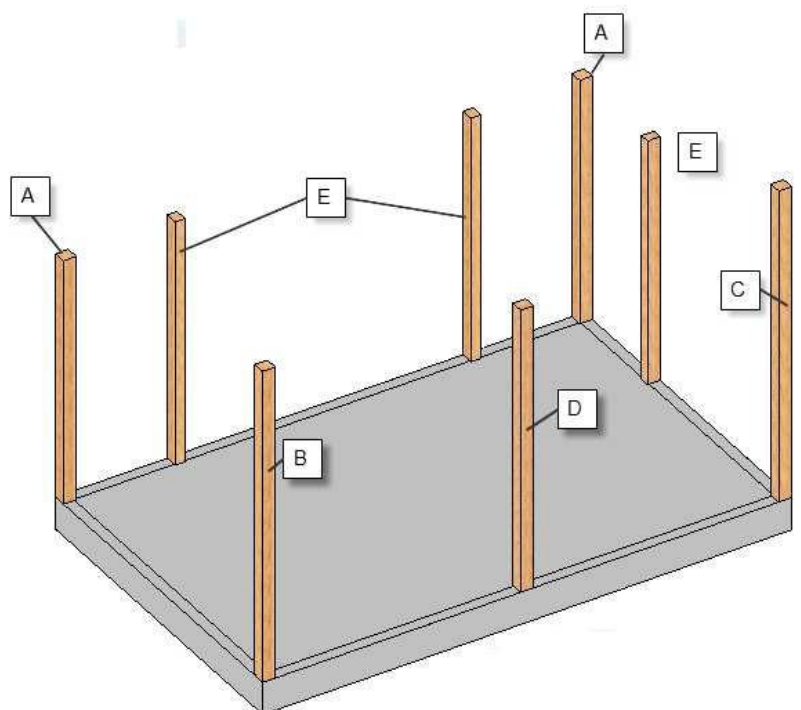

2. Begynd med at montere den bageste bjælke (3) og begge de forreste bjælker (1/2). De placeres og skrues fast i udskæringen i stolperne. Læg derefter sidebjælkerne (4) på plads. Juster stolperne, så de står helt lige, inden de skrues fast.

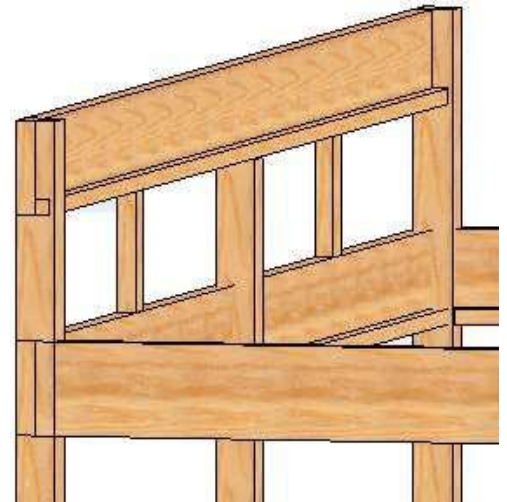
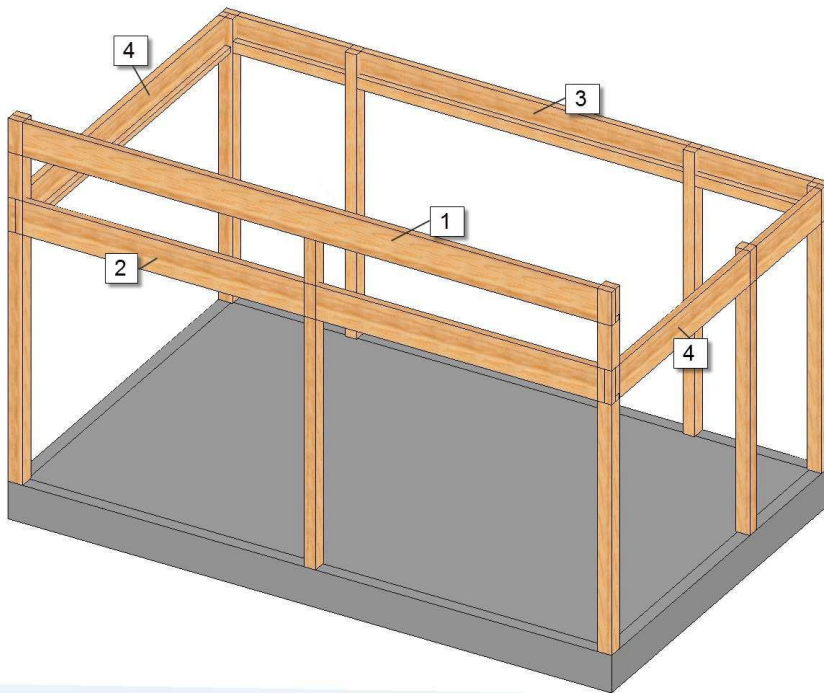
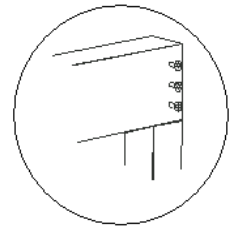

3. Lim og skru planken (10) 45x45 mm fast i den nederste kant på indersiden af den forreste bjælke og på begge sidebjælkerne. På den bageste bjælke monteres planker 45x70 (11). Lim medfølger ikke.

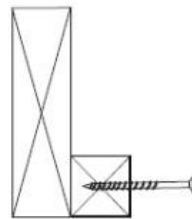

4. Monter gavkilerne (7) oven på sidebjælkerne og mod de forreste stolper. De fastgøres i stolperne og sidebjælkerne. NB! Gavkilen er ingen tagbjælke, og der må ikke monteres tagprofil på den! Fortsæt derefter med de midterste tagbjælker (5). Fordel dem iht. c/c-mål fra din tegning. Udskæringen i de midterste tagbjælker placeres på bjælkernes planker.

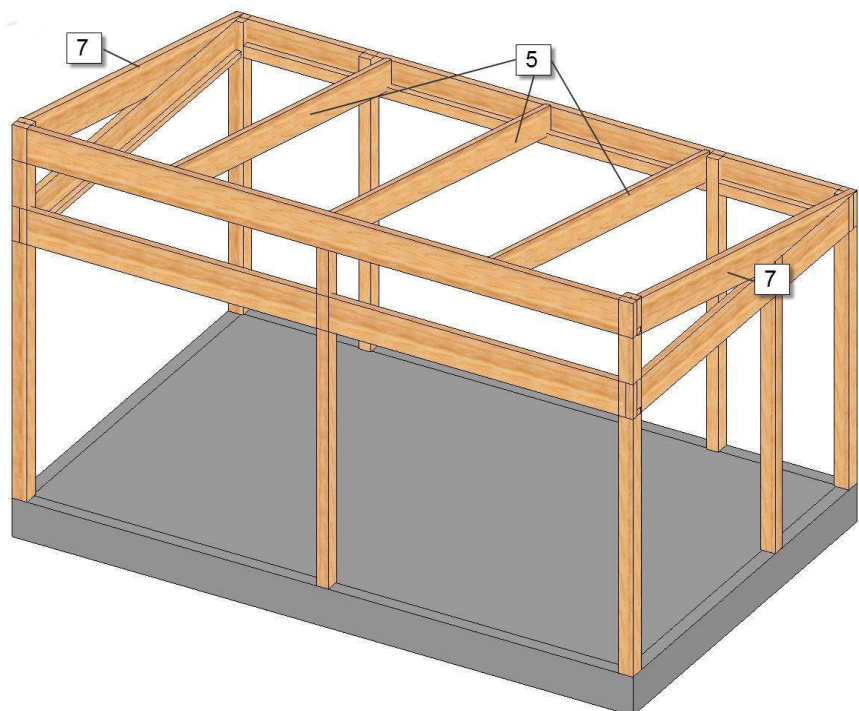

5. Skru tagskægget (12) fast i overkanten af den bageste bjælke som en forlængelse af midterbjælkerne. Det skal både skrues og limes. Lim medfølger ikke. Skru tagskægsbrættet fast.

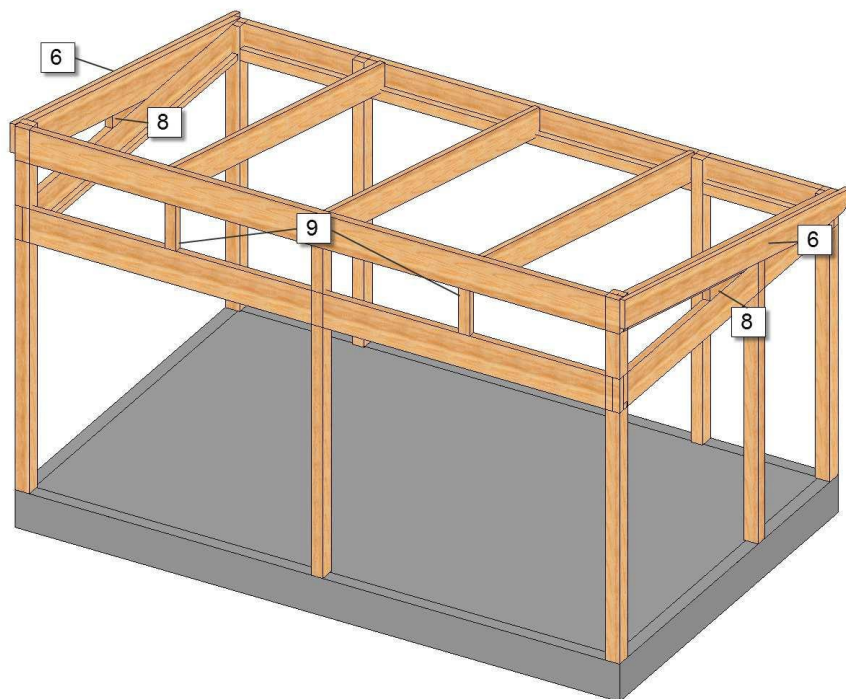
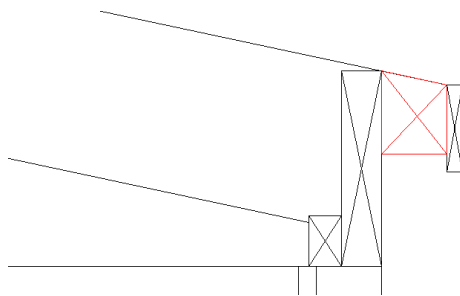

6. Monter derefter gavlens tagbjælker (6). De skrues fast direkte uden på gavlkilerne. Følg overkanten af tagskægget og den forreste bjælke.

7. Skru stolperne (9), som skal sidde mellem de faste glas i fronten, fast ifølge mål fra din tegning. Monter også udfyldningskilerne (8) mellem gavlkile og sidebjælke.

8. Skru nu vindkrydsene fast på de steder, hvor panelvæggen skal monteres. Sav plankerne til, og skru dem fast i stolper og bjælker, så de danner et kryds. De stabiliserer skelettet yderligere, så kontroller, at udestuen er omhyggeligt tilpasset, før de fastgøres. Når vindkrydsene er monteret, tilskæres plankerne til panelvæggen og monteres mellem vindkrydsene. Fortsæt derefter med panelvæggen iht. separat monteringsanvisning.

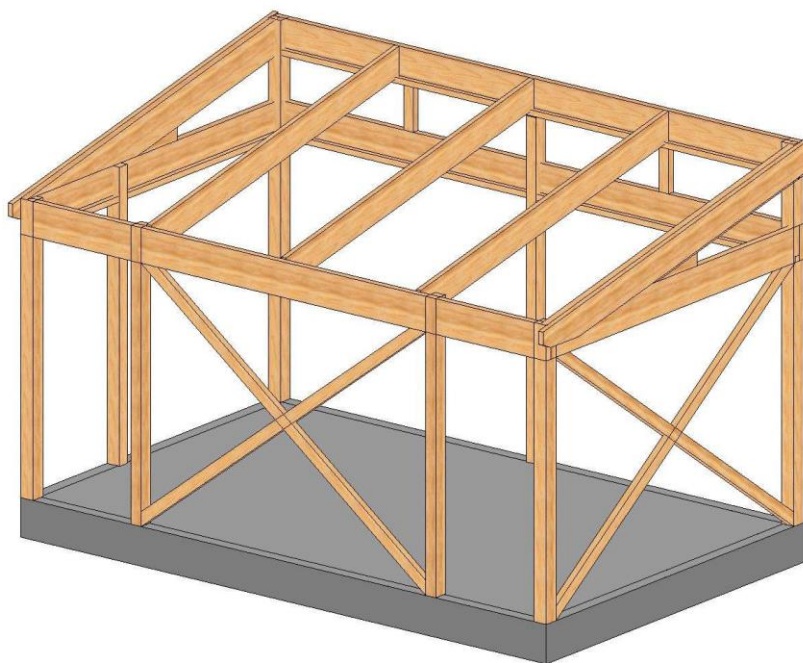

Willab Garden[®]

Ventrupvej 29, 2670 Greve

Tlf. 39 67 65 00 • Fax 39 54 65 25 • www.willabgarden.dk • info@willabgarden.dk

Principskiss isoleret liggende panelvæg

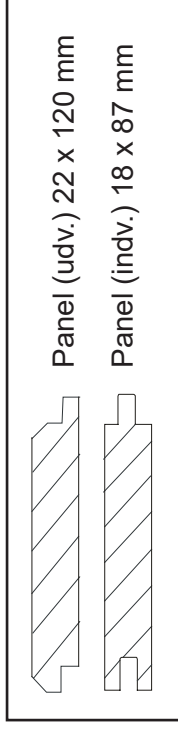
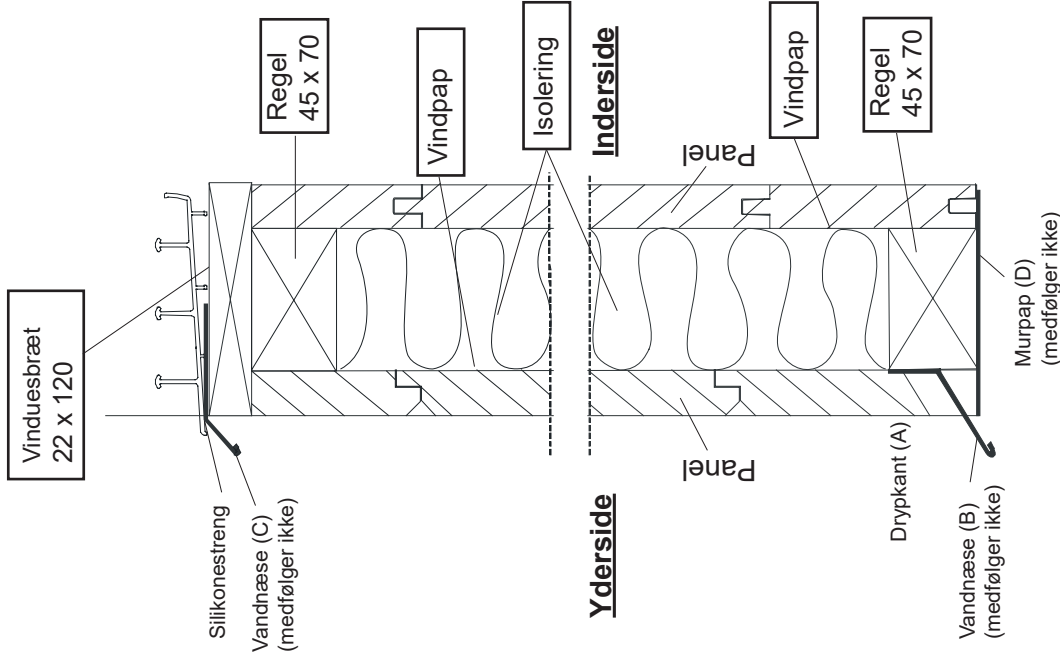

Monter panelvæggen de steder hvor du har valgt at have vinduer.
Placer indvendig beklædning lige med stolpens inderkant (1) Se panelplacerings skitse til højre.

Panelvæggen bør skæres i smig i underkanten, så der laves en drypkant (A) og der monteres en vandnæse (B) (medfølger ikke). Mellemrummet mellem vandnæse og panelunderkanten skal være mindst 20 mm for at muliggøre vedligeholdelse.

En vandnæse (C) (medfølger ikke) anbefales også imellem vinduesbræt og nederste sporprofil. Læg en silikonefuge i forkanten imellem sporprofilen og vandnæse inden sporprofilen skrues på plads. Imod betonsokkel placeres murpap (D). (medfølger ikke)

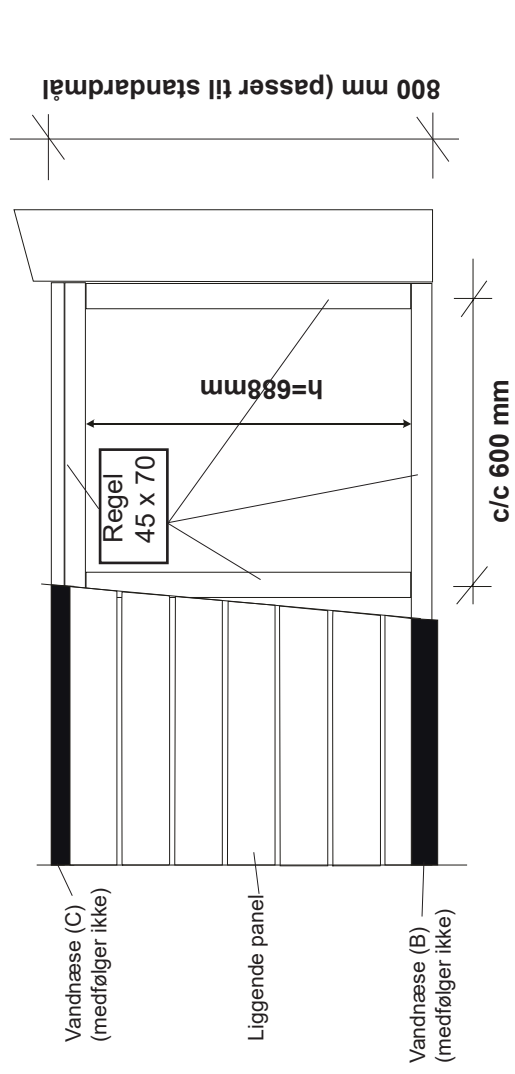
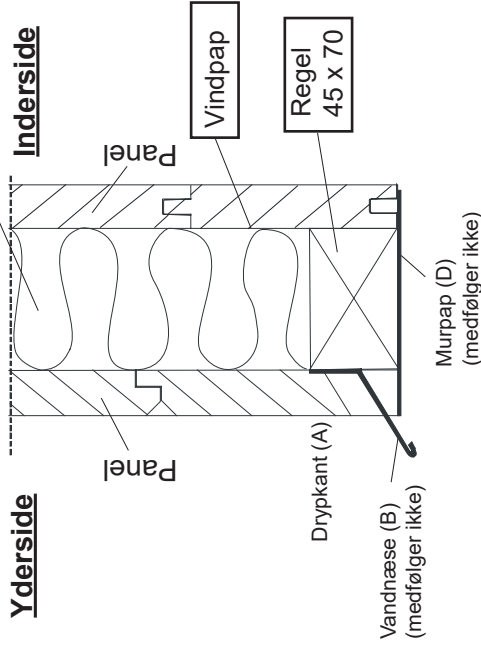
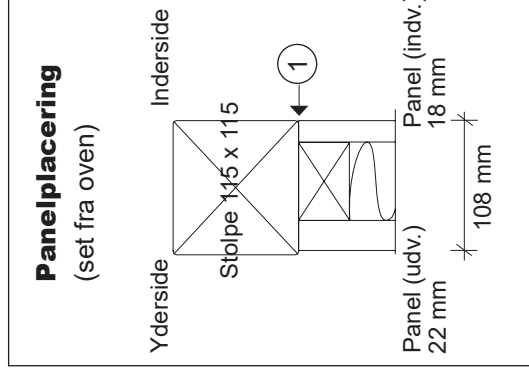

Willab Garden AB forbeholder sig retten til ændring i material, konstruktion og design.