



Monteringsanvisning

WPC terrassegulv av trekompositt



VIGTIGT!

Læs hele monteringsanvisningen inden du påbegynder monteringen!
Hvis anvisningerne ikke følges, fungerer gulvet måske ikke optimalt, og garantien vil ikke være gyldig.

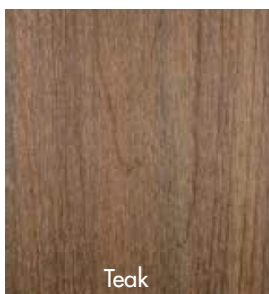

Teak

Teak

Terrassebræt 138 x 22,5 x 5400 mm

Art.nr. 3470

Kantbræt

Art.nr. 3471

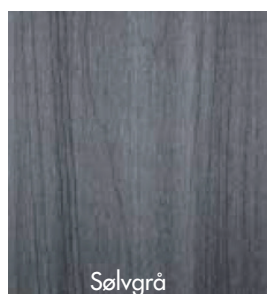

Sølvgrå

Sølvgrå

Terrassebræt 138 x 22,5 x 5400 mm

Art.nr. 3472

Kantbræt

Art.nr. 3473

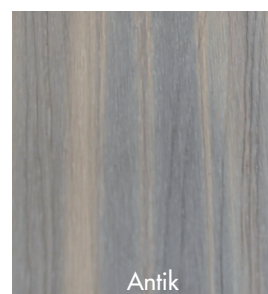

Antik

Antik

Terrassebræt 138 x 22,5 x 5400 mm

Art.nr. 3474

Kantbræt

Art.nr. 3474S



WPC Ultrashield

Terrassegulvet af trækompositmateriale har et beskyttende lag af en specialudviklet plast (polymer).

Beskyttelseslaget og kernen bliver ekstruderet sammen under høj temperatur, hvilket betyder, at der ikke anvendes lim eller andre farlige kemikalier i fremstillingsprocessen.

Kernen er fremstillet af nøje udvalgt, genvundet materiale og træsorter med høj tæthed, som giver øget styrke og holdbarhed.

Pletter

Spildes der vin, kaffe, soyasauce, vegetabilsk olie, m.m., skal det straks tørres op for at undgå permanente pletter. Det spildte trækker ikke ned i beskyttelseslaget.

Svamp, skimmel, råd og revner

Beskyttelseslaget modvirker svamp og forhindrer sprækkedannelse i overfladen.

Det giver en længere holdbarhed end almindelige kompositterrassegulve uden beskyttelseslag.

Blegning af farve

Den unikke sammensætning i beskyttelseslaget sikrer, at farverne holder meget længere end på et almindeligt kompositgulv. Resultatet efter 000 timers accelereret test i QUV-kamre viser Delta E < 4.0, hvilket betyder ingen visuel farveændring, som er synlig for det menneskelige øje.

Farve eller olie

Farven er en del af beskyttelseslaget, hvilket betyder, at du ikke skal male eller oliere dit terrassegulv.

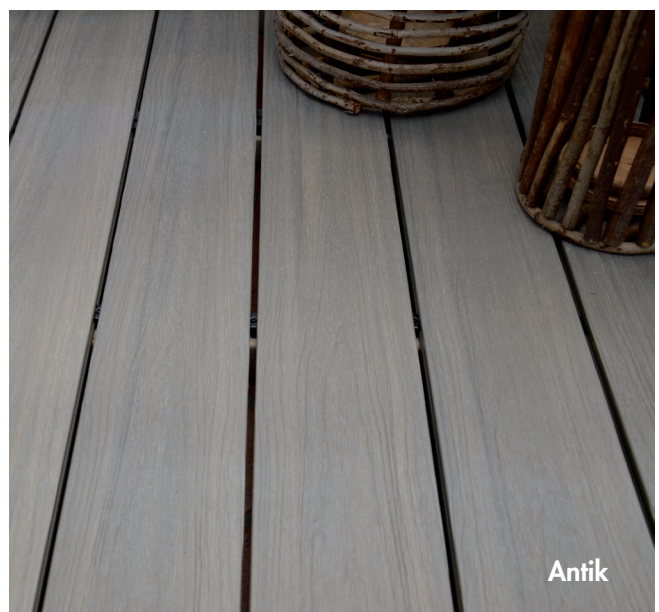

Monteringsanvisning før WPC Ultrashield

Opbevaring og montering af terrassegulvbrædderne skal ske på et rent, plant underlag. Terrassebrædderne må aldrig bruges som stolper, støtte, bjælker, planker eller i bærende konstruktioner. Terrassebrædderne tilskæres og monteres med standardværktøj (rundsav med en skarp klinge af hårdt metal) og monteringsclipsene, der er specielt udformede til brædderne.

Statisk elektricitet er et naturligt fænomen, som kan opstå ved mange plastprodukter. Et tørt og blæsende miljø fremmer statisk elektricitet, og forekomsten varierer afhængig af klimaet og terrassegulvets alder. Unormalt høj varme fra eksterne kilder som ild og reflekterende sollys fra energieffektive vinduer kan skade terrassegulvets overfladelag eller få brædderne til at bule, slå sig eller udvide sig ekstremt i længden.

Brug altid de tilhørende monteringsclips og skruer. Clipsene gør det muligt for terrassebrædderne at udvide sig og trække sig sammen alt efter temperaturen. Terrassebrædderne skal monteres med en bevægelsesfuge mellem enderne, så der er plads til, at de kan udvide sig i længden.

Ekspansionsafstanden beregnes ved at gange varmeudvidelseskoefficienten 0,04 mm med forskellen mellem temperaturen ved monteringen og den maksimale temperatur for stedet ganget med brættets længde.

Fx

Temp. ved montering 15 °C

Maks. temp. 40 °C

Brættets længde 2,9 m

Ekspansionsafstand $0,04 \times (40^\circ - 15^\circ) \times 2,9 \text{ m} = 2,9 \text{ mm}$ i alt (= 1,45 mm i hver ende).

Bemærk: Afrund opad til nærmeste hele millimeter.

Minimum ekspansionsafstand = 1 mm i hver ende.

Regler

Monteringen må ikke foretages direkte på et plant underlag, men skal monteres på et træskelet iht. gængs byggestandard med min. 150 mm luftspalte under, som muliggør luftcirkulation og tørring.

Anbefalet lægteafstand 350 mm. Terrassebrædderne må aldrig monteres direkte på et gammelt trædæk. Ved montering af dækkets første og sidste bræt skal de fikseres med skruer eller med start- slutclips.



Willab Garden AB forbeholder sig ret til at foretage ændringer i materialer, konstruktion og design.

Montering af dækkets første og sidste bræt.

Alt. 1

Forbor først i brættets not ned i planken, og skru fast.



Alt. 2

Forbor først vinkelret gennem brættet ned i planken, og skru fast.



NB!

Ved montering med synlig skrue gælder minimumsafstand

A. fra gulvbrættets korte ende 38 mm.

B. fra gulvbrættets langside 26 mm.

Alt. 3

Forbor først ned i planken, og skru startclipsen fast.

Tag derefter det første gulvbræt, og før det ind i startclipsen som vist nedenfor.

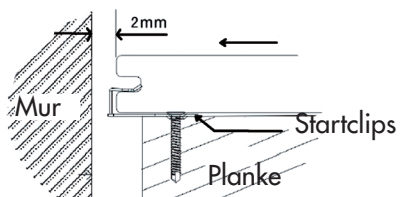

Montering med skjult monteringsclips før WPC Ultrashield

Montering med skjult monteringsclips er både nemmere og hurtigere end montering af traditionelt trædæk.

Inden du påbegynder monteringen med skjulte clips, skal du have gjort dig klart, hvilket mønster du vil lægge terrassegulvet i. Planlæg, hvor du skal have hhv. fikserings- og T-clips. Se side 6-7/9 for yderligere information.

1. Start med at indføre TC-1/fikseringsclips og TC-2/T-clips i det første terrassegulvbræts spor med skruerne opad.
2. Når du har indført alle TC-1- og TC-2-clipsene, tager du næste gulvbræt og fører clipsene ind i brættets spor.
3. Skru nu alle TC-1- og TC-2-clipsene fast oppefra.
4. Gentag trin 1-3, til terrassegulvet er færdigmonteret.

Bemærk:

TC-1/fikseringsclipsens side med tænder skal altid vendes mod det gulvbræt, som skal låses.

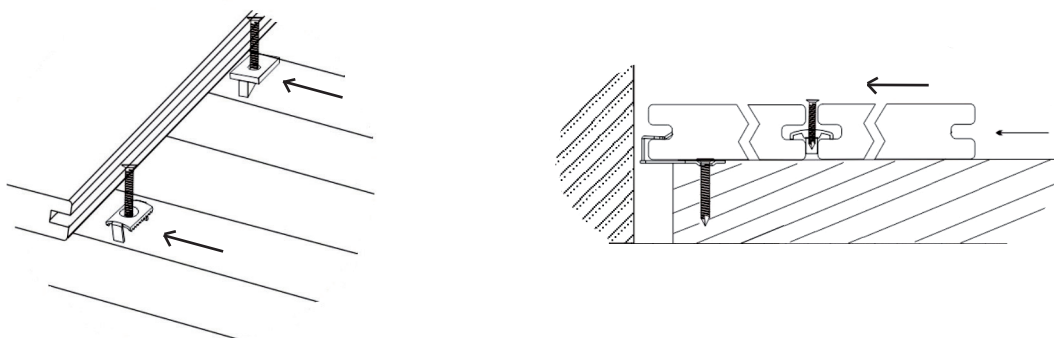

En anden mulighed er først at lægge alle gulvbrædderne ud. Før derefter TC-1- og TC-2-clipsene ind i sporene og på plads i hver planke. Skru fast. Se billedet til højre.

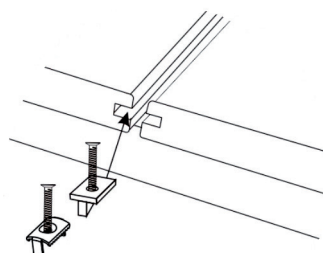

Parallelmønster

1. En gulvbræddelængde:

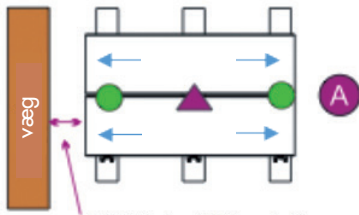

T-clips TC2 mod mur:
min. 2 mm afstand / 1 m gulvbræt

A. Hvis der mangler mur på begge sider, eller der er mur på begge sider, skal der monteres fikseringsclips i midten.

NB! Husk at lade min. 2 mm mellemrum være for hver meter gulvbræt.

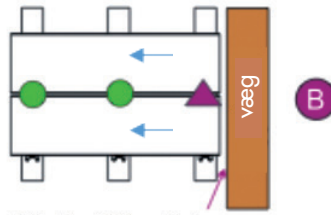

Fikseringsclips TC1 mod mur:
Ingen afstand mellem gulvbræt-mur

B. Hvis der kun er mur på den ene af siderne, skal der monteres låseclips nærmest muren.

2. To gulvbrætslængder (en samling):

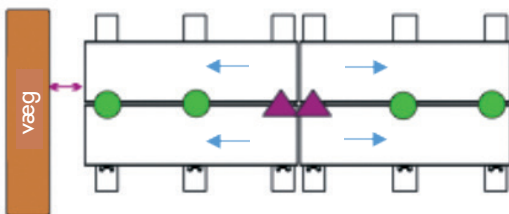

Monter med fikseringsclips på hvert gulvbræt/planke ved samlingen.

3. Tre eller flere gulvbrætslængder:

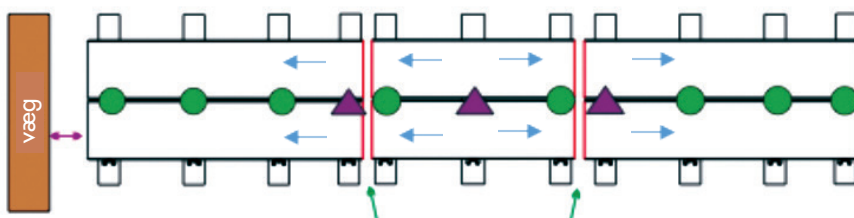

Monter med fikseringsclips ved hvert yderbræts korte ende/planke i samlingen mod midterbrættet.

NB!

Forbor altid, når du skal skrue i et terrassegulvbræt.
Brug ALDRIG 2 stk. fikseringsclips på samme gulvbræt.

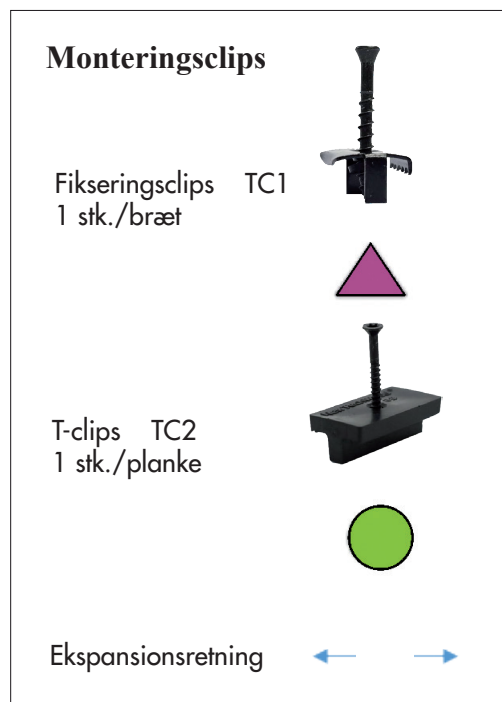

Teglmønster

2-1-2 mønster:

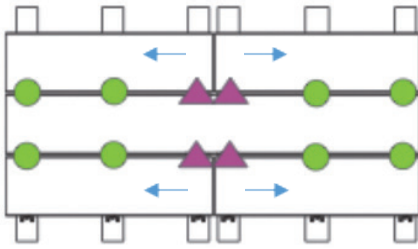

Monter med fikseringsclips på hvert gulvbræt/hver planke ved samlingen.

NB! Husk, at der skal være min. 2 mm mellemrum for hver meter gulvbræt når du har glideclips mod mur.

3-2-3 mønster:

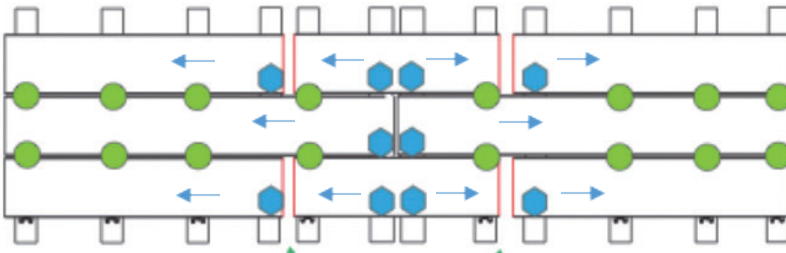

Forbor gennem brættets spor. Skru fast som ovenfor. På de øvrige steder bruger du T-clips.

NB!

Forbor altid, når du skal skru i et terrassegulvbræt. Brug ALDRIG 2 stk. fikseringsclips på samme gulvbræt.

Monteringsclips

Fikseringsclips TC1



T-clips TC2



Enkeltskrue gennem brættets spor



Ekspansionsretning



EKSEMPEL

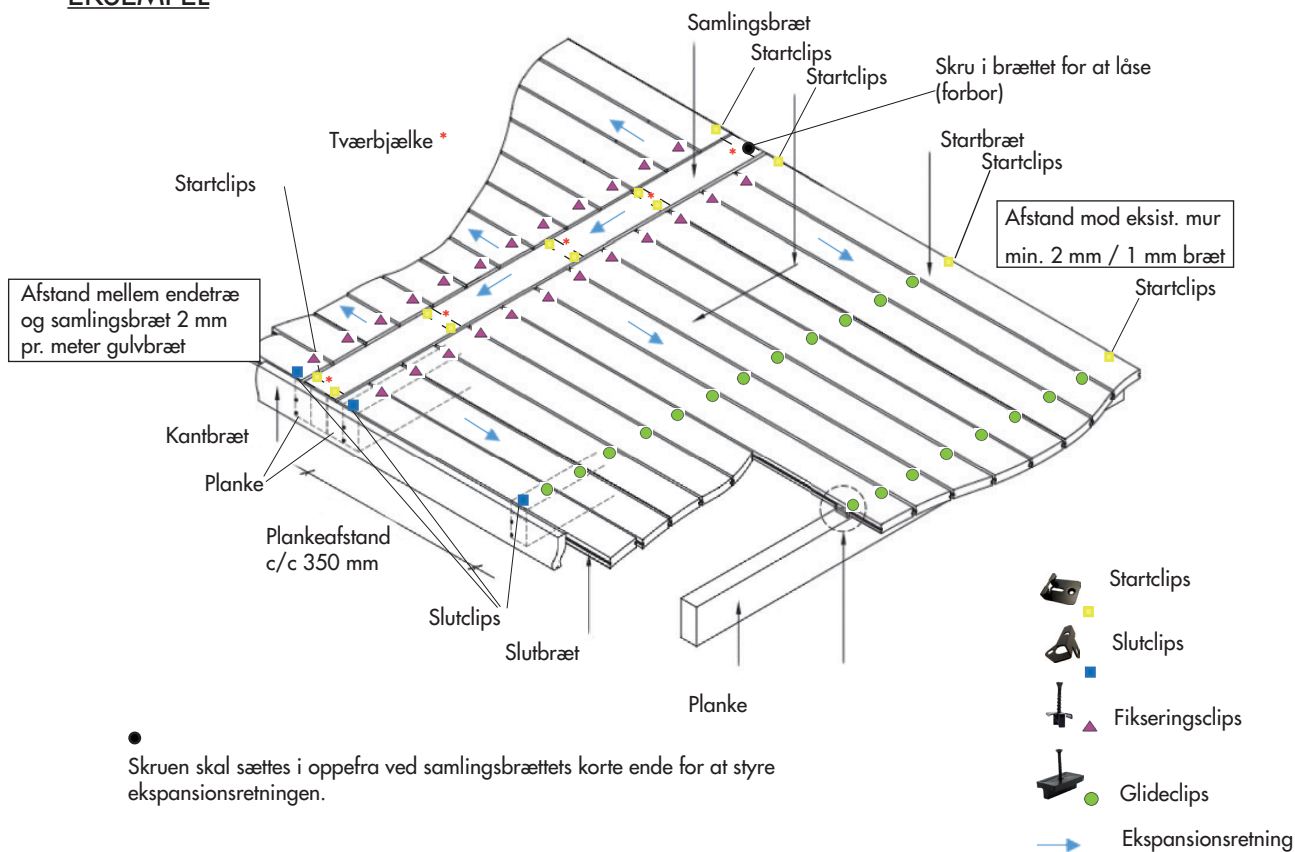

Pleje

Sådan rengøres dit WPC-gulv

- Terrassegulvet rengøres nemmest med en blød skurebørste eller moppe og lunken sæbevand. Arbejd i bræddernes længderetning, og vær omhyggelig med at rengøre kanterne mellem brædderne for at undgå alge- og mugdannelse samt evt. misfarvning.

- Ved højtryksspuling skal der anvendes bredt mundstykke, og trykket skal være under 1500 psi med en afstand på min. 30 cm fra terrassegulvet. Vær yderst forsigtig ved anvendelse af højtryksspuling, da der er risiko for, at gulvet kan beskadiges.

- Brug ALDRIG en metalskovel til at fjerne sne og is fra et terrassegulv.

- WPC-gulv må kun lægges udendørs (ikke i udestuer eller drivhuse).

- Spild af olie, fedt og madrester skal omgående tørres op for at undgå blivende pletter. Brug lunken sæbevand. Brug IKKE ståluld eller andet værktøj, som kan beskadige terrassegulvets overflade. Der kan naturligt opstå forskellige grader af skimmelbælgning afhængig af temperatur og luftfugtighed.

- Terrassegulvet absorberer og holder på varme, når det direkte eller indirekte udsættes for høje temperaturer. Vær forsigtig ved brug af terrassevarmere, grill, åbne ildsteder, lamper med åben ild o.l. i nærheden af terrassegulvet, så disse ikke beskadiger overfladen.

- Terrassegulvet skal beskyttes, når der arbejdes med cement og mørtel i nærheden af det, idet rester og støv kombineret med vand kan være meget svært at fjerne.