

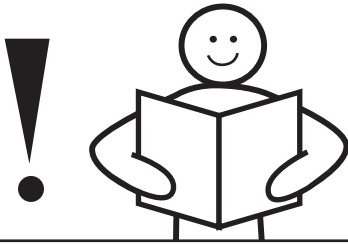

7979DK

# WG 82 Skydepartier til vinterhaven



## VIGTIGT!

Læs hele monteringsanvisningen, inden du påbegynder monteringen! Hvis anvisningerne ikke følges, fungerer partiet måske ikke optimalt, og garantien bortfalder.

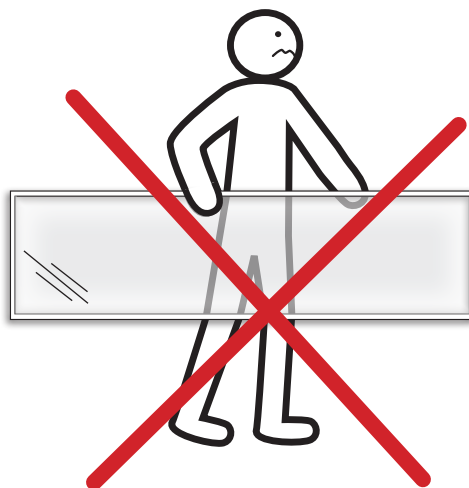
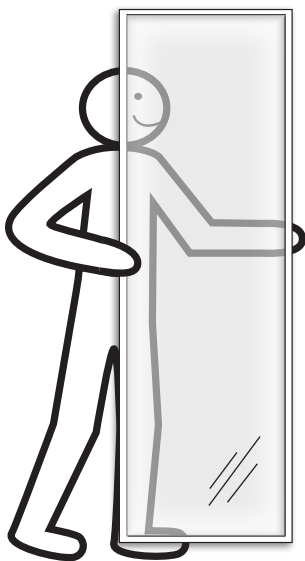

# Vigtigt at tænke på inden montering:

- Vi anbefaler at man hyrer en montør som løser tilslutning og tætning imod mur og fundament for at opnå maksimal tæthed. Vores produkter skal altid komplimenteres med en fuldstændig tæt tilslutning imod væg og fundament.
- I visse tilfælde med kraftig vind og nedbør kan der forekomme mindre lækager.
- Det er vigtigt at al byggemateriale, indretning og udstyr er tilpasset udendørsklima. Willab Garden anbefaler aldrig høvlede gulve eller sugende træmateriale som f.eks spånplader i vores udestuekonstruktioner.
- Udestuer og Vinterstuer betragtes ikke som en tilbygning til dit hus og skal derfor ikke sammenlignes med dit hus i valg af bygge materialer, indretning og udstyr eftersom dette rum i din have er et grænseland imellem ude og inde og er kun beregnet til lejligheds vis opvarming eller konstant varme 5-10 grader (Vinterstue).
- Gummilister der monteres i profilerne må ikke strækkes ud, de skal presses sammen da gummilisten kryber med tiden.
- Skru alle skruer i med forsigtighed, hvis skrueerne overspændes kan dette ødelægge profilen.
- **Under montering af vinterpartier skal der fuges ofte og meget. Tør altid overskydende fuger af med rød ethanol og en klud.**

# Til montering skal du bruge følgende:







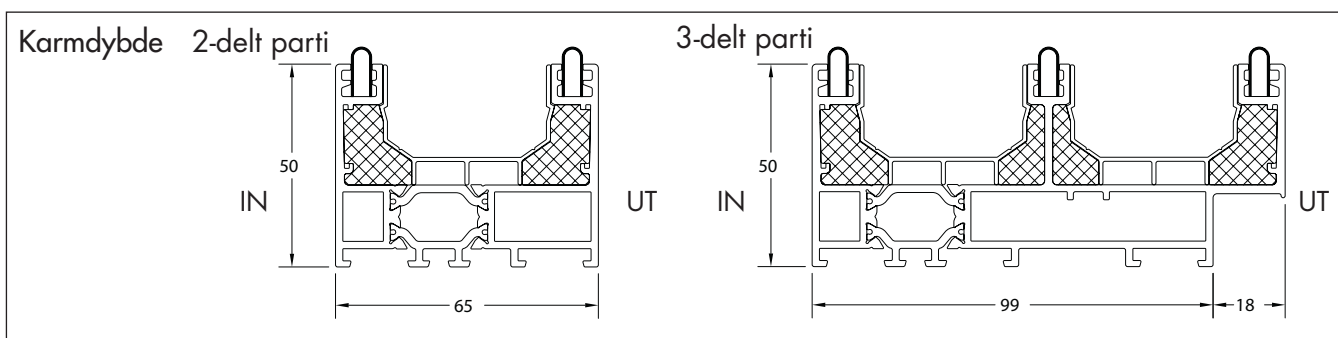
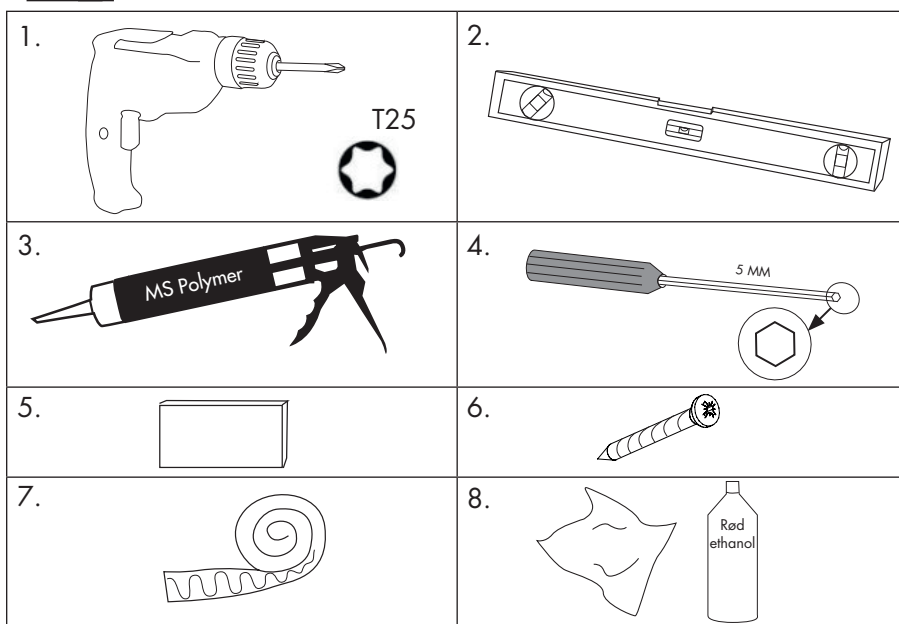

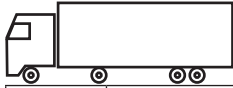



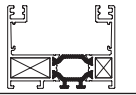
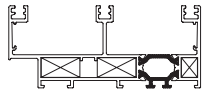

## Du skal bruge følgende:

1. Skruemaskine og bit T25
2. Vatterpas
3. Fugepistol med MS Polymer (tætningsmasse til udendørsbrug).
4. Umbracønøgle 5 mm
5. Afstandsstykker
6. Skrue (til montering i facade og fundament)
7. Tætningsmateriale
8. Rød ethanol og klud

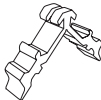

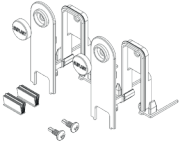

# WG 82 Skydepartier

Det.nr	Profil	Art. nr	Beskrivning		
1		-	Dør	2	3
2		INF011	Bundprofil 2-delt	4	-
3		INF012	Bundprofil 3-delt	-	4
4		ACINF301	Gummipakning stor	2	4
5		ACINF300	Gummipakning lille	2	2
6		ACVL020B	Styrevinkel	8	8
7		ACINF010X	Aluminium vinkel smal	4	4
8		ACINF011X	Aluminium vinkel bred	4	8
9		82W-ACUN162	Skrue	16	16
10		INF050	U-profil	4	8
11		ACVG45	Drænlåg	5	10
12		VG53A	Styreprofil	2	3
13		ACFL020	Gummiliste	Hx2+B	Hx2+B
14		ACINF030N	Afløftnings beskyttelse	1	2
15		ACZZ206	Stopklods	4	8

1. Læg alle profiler på et plant underlag.

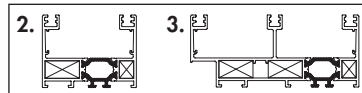

2. Fyld begge kamre i bundprofilen (med drænhul) ca. 50 mm ind.  
(Gælder kun nederste hjørne)

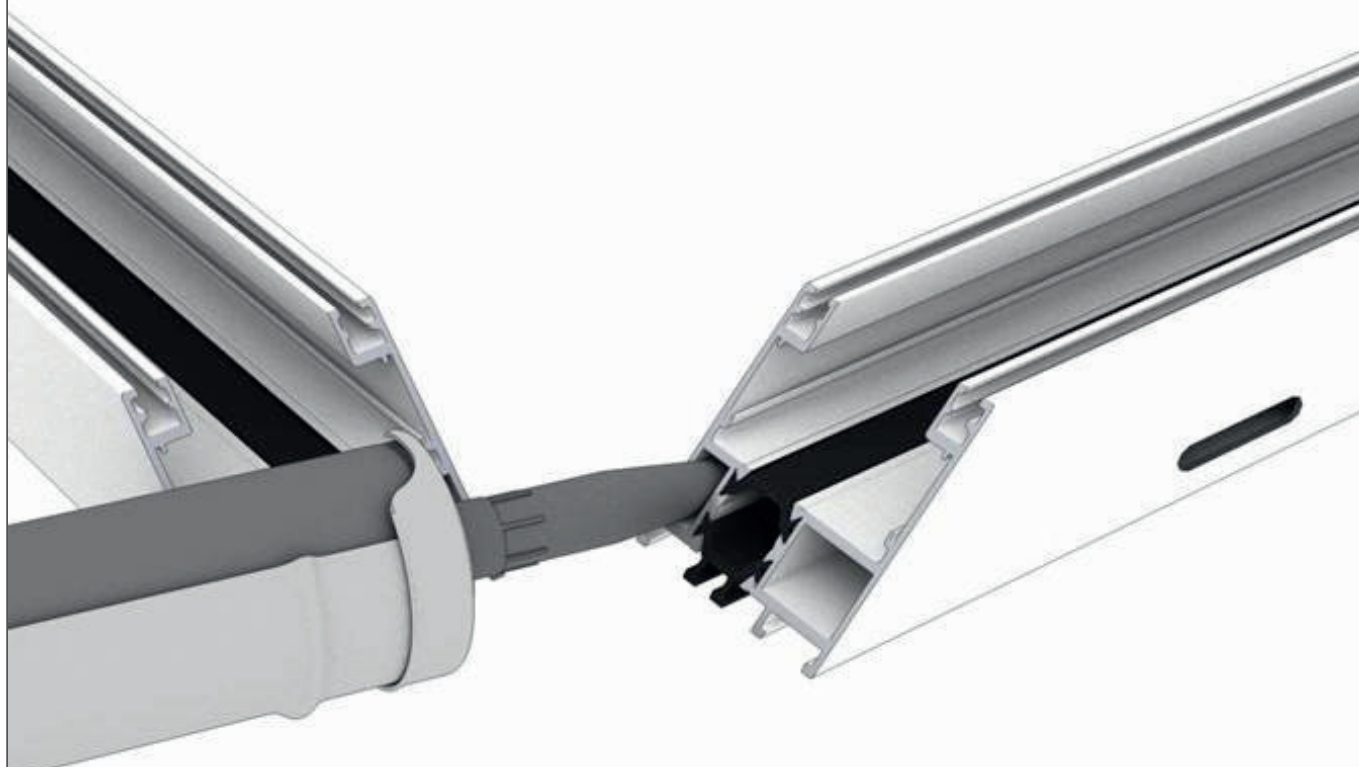

3. Før gummipakninger ind i begge kamre i bundprofilet, ca.10 mm ind.  
(Gælder kun nederste hjørne)

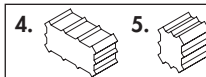

4. Sæt styrevinkler på plads ved at føre dem ind i sporet.



5. Tryk aluminiumsvinklerne på plads. Dette sætter også gummipakningerne på plads.

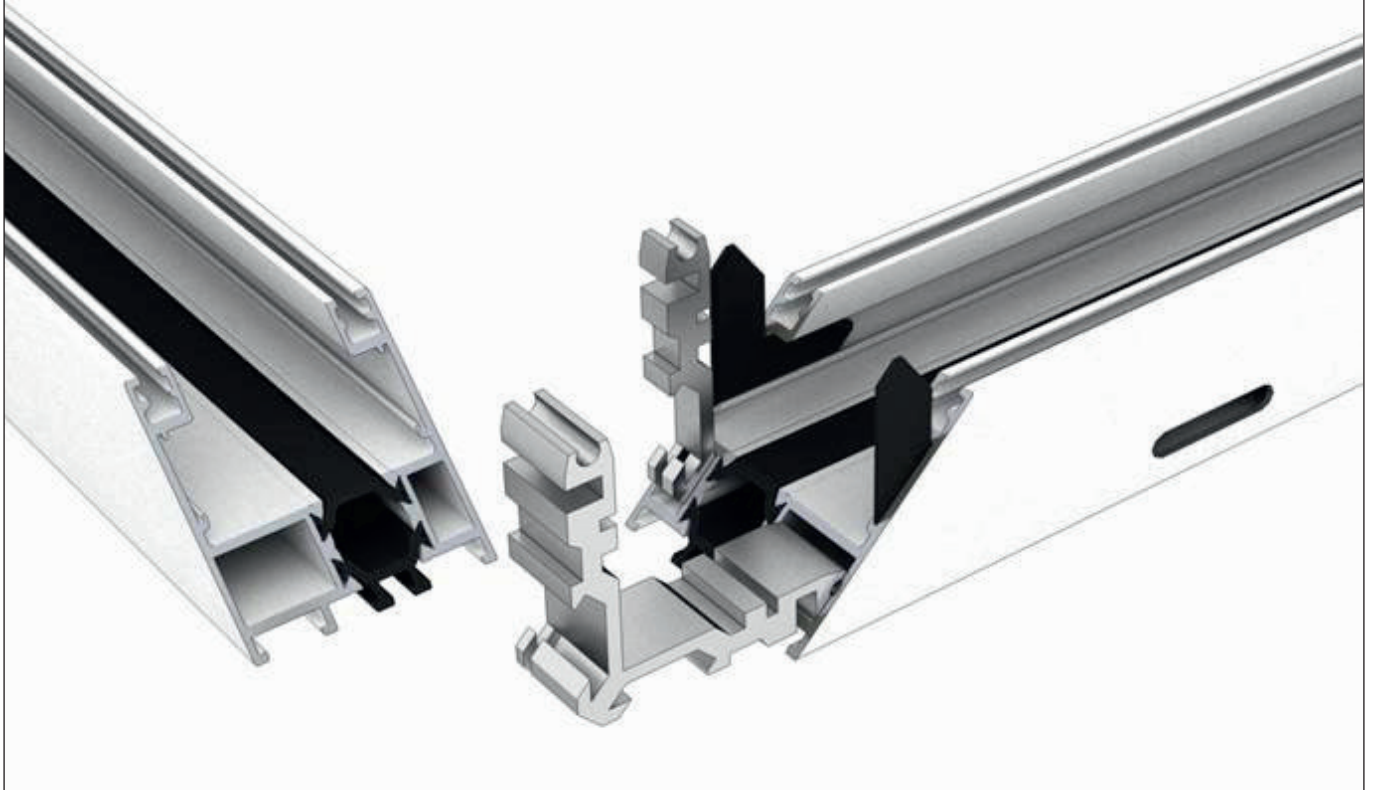
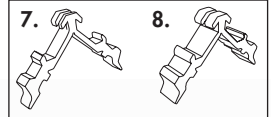

6. Fug omhyggeligt alle vægge på sideprofilen.

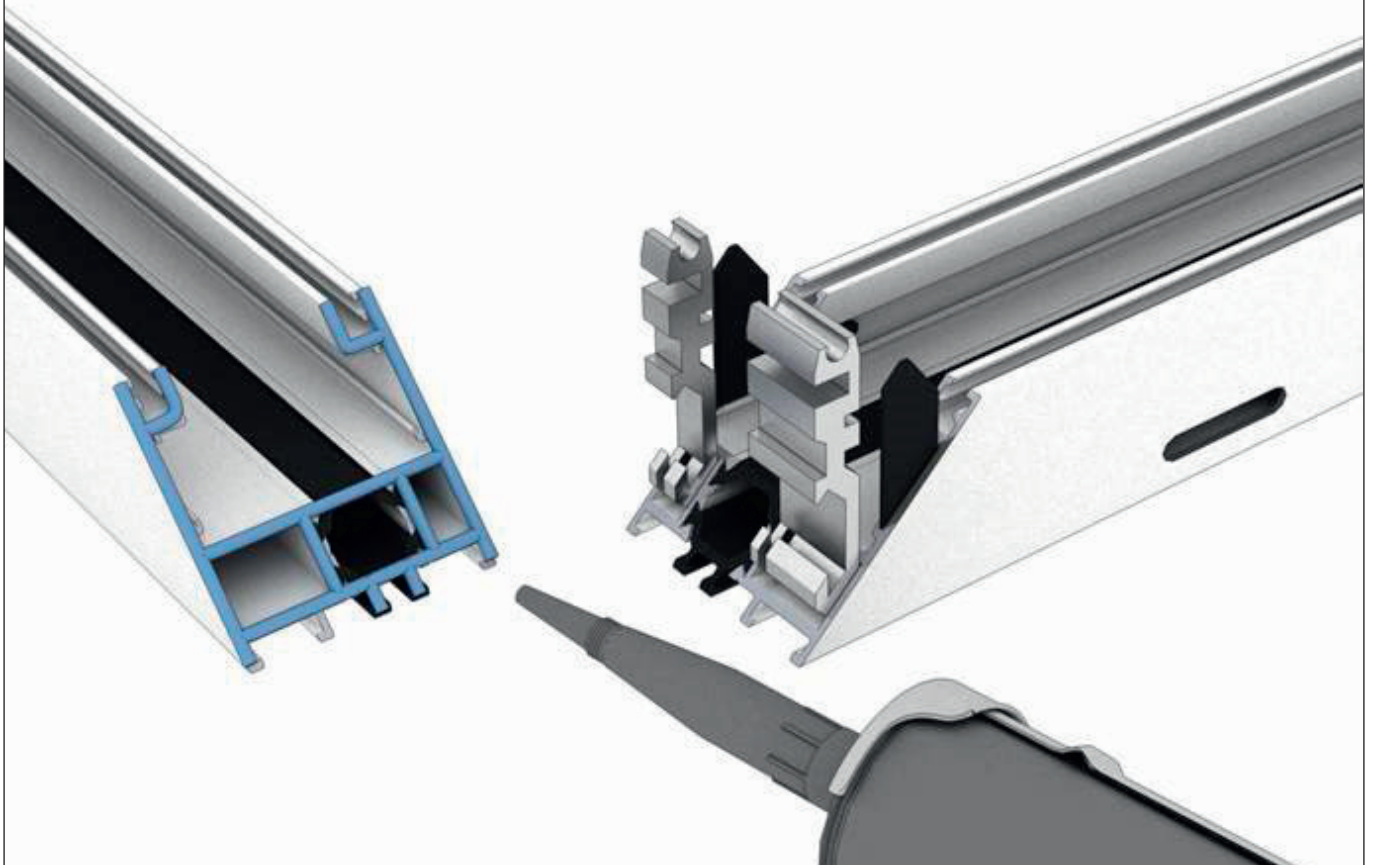

7. Før profilerne sammen og tør overskydende fuge væk.



8. Fastgør skruer i de inderste huller.



9. Sørg for at hjørnet er bliver jævnt og i ret vinkel.



10. Juster eventuelt videre ved at spænde skrueerne til hjørnet er perfekt.





11. Fyld de yderste huller med fuger. Tør overskydende fuger væk. Gentag foregående skridt i alle hjørner.

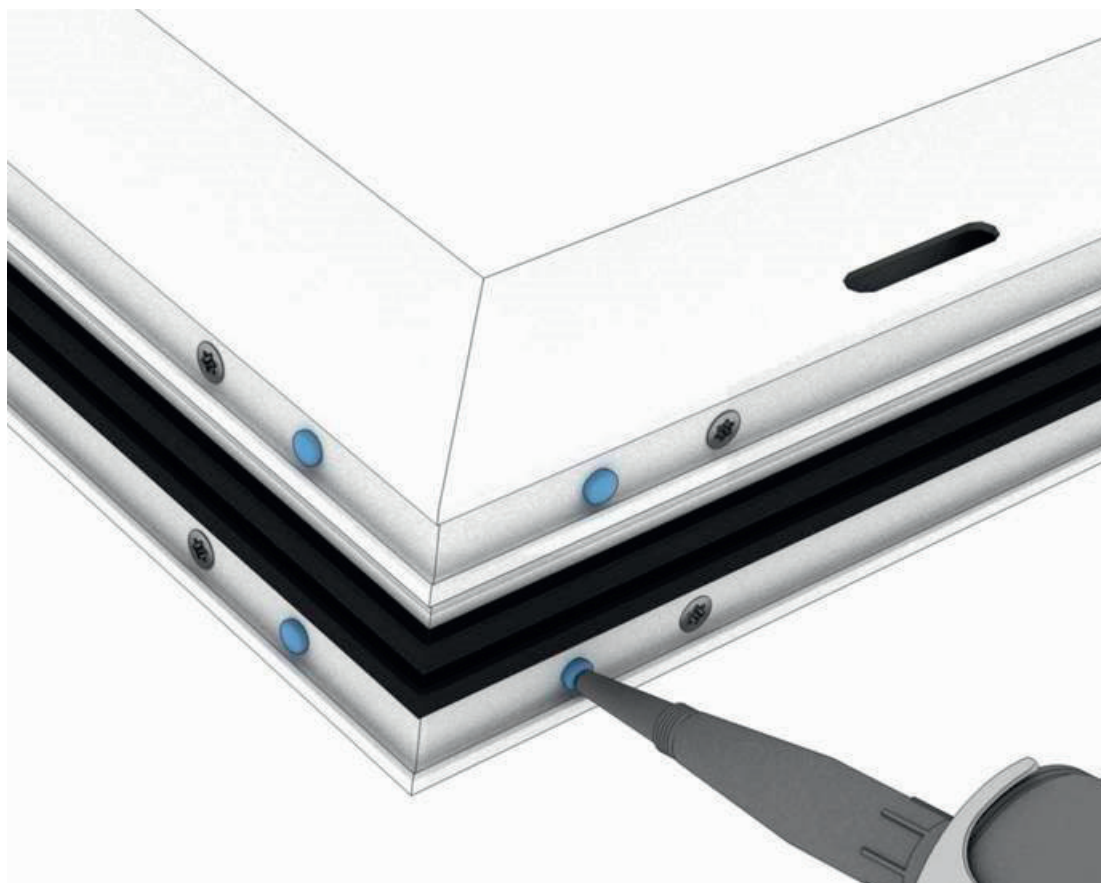

12. Sørg for at hullet hvor partiet skal monteres er i lod og vater.



13. Krydsmål hullet. Diagonal A skal være lige så langt som diagonal B.

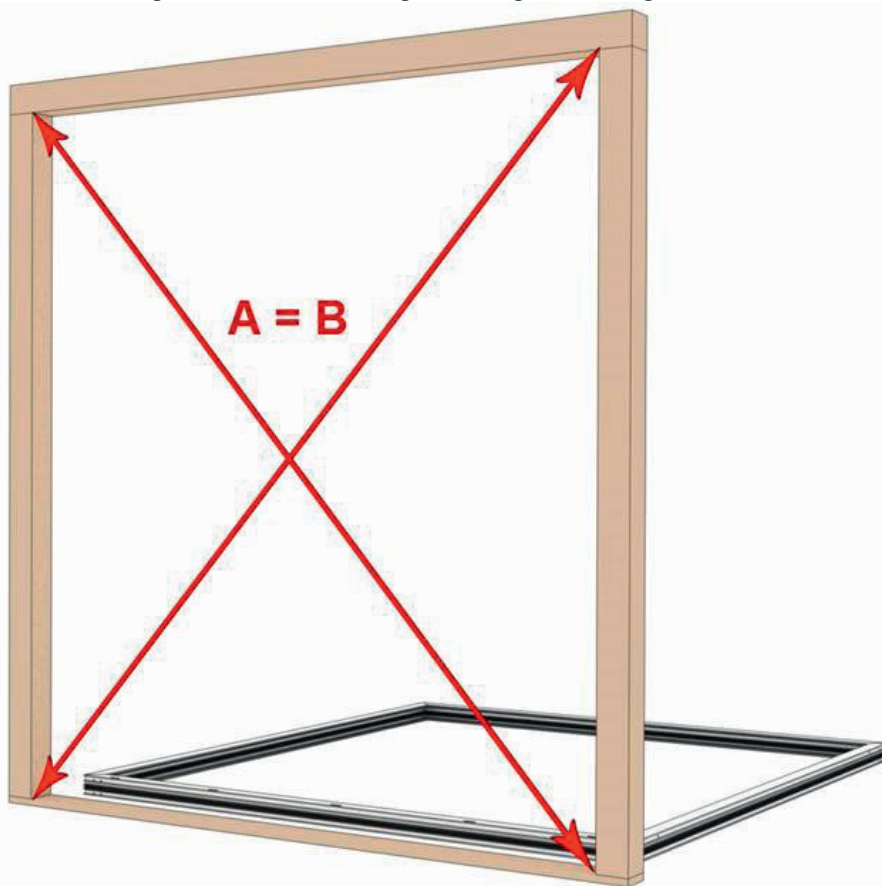

14. Løft karmen på plads og tag krydsmål på denne.

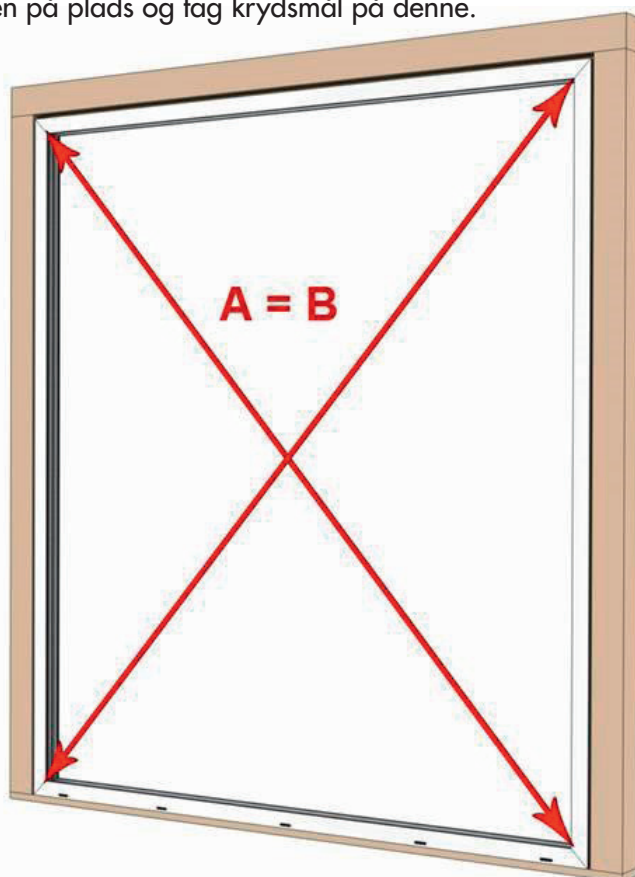

15. Sæt en passende afstandsklods imellem karm og stolpe. Fug i det forborede hul.

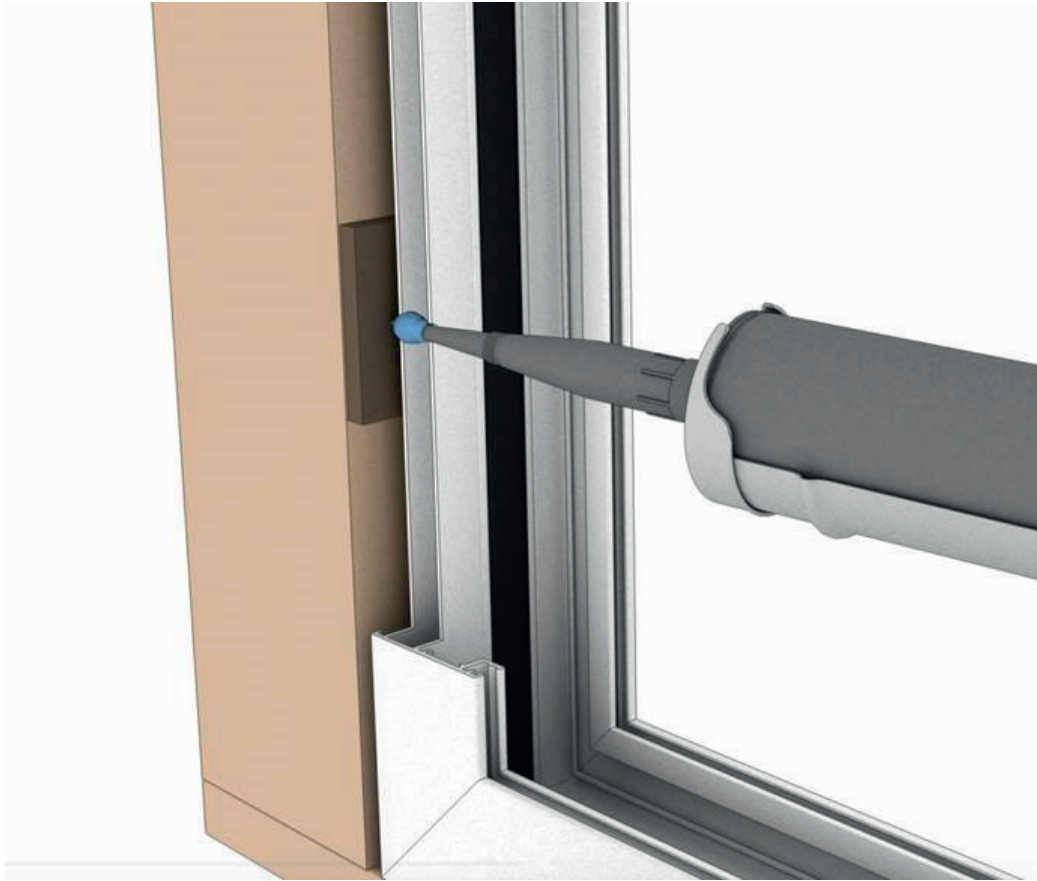

16. Skru derefter partiet fast i stolpen med en passende skrue.



17. Gentag i alle huller på siderne og i toppen.

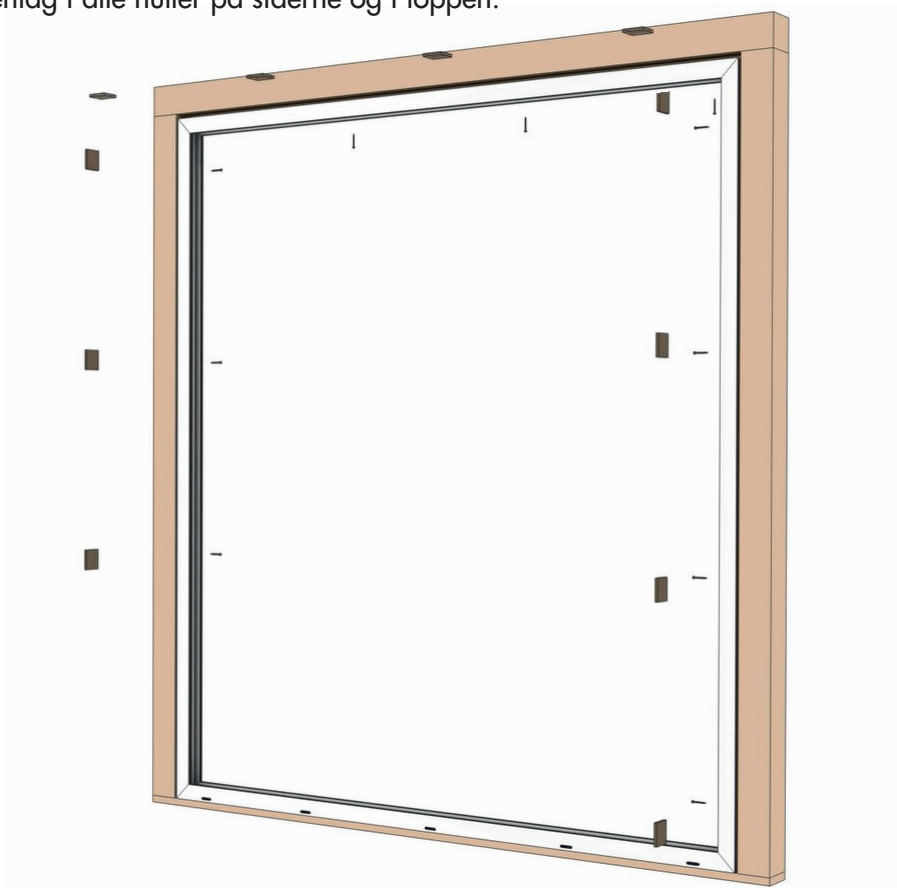

18. Monter U-profil i toppen og siderne. U-profilet i bunden er færdigmonteret.

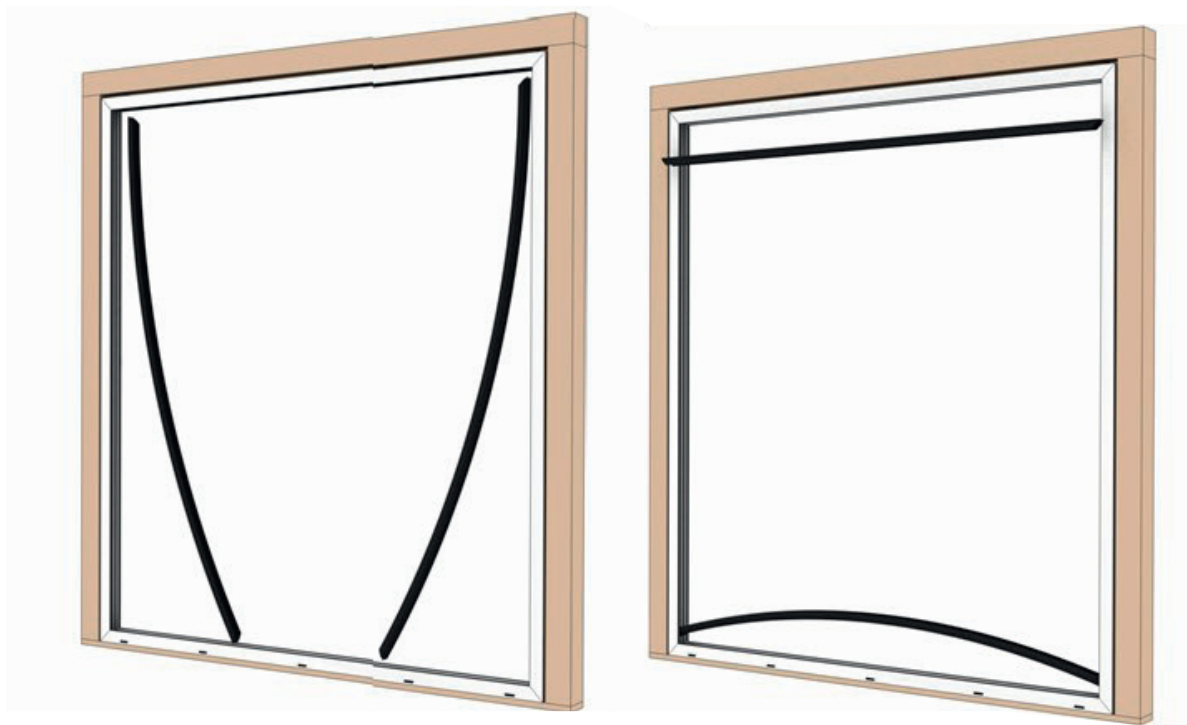
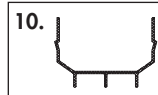

19. Sæt drænlåg på plads i bundprofilet.

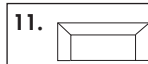

20. Monter styreprofil i bundprofilets spor.

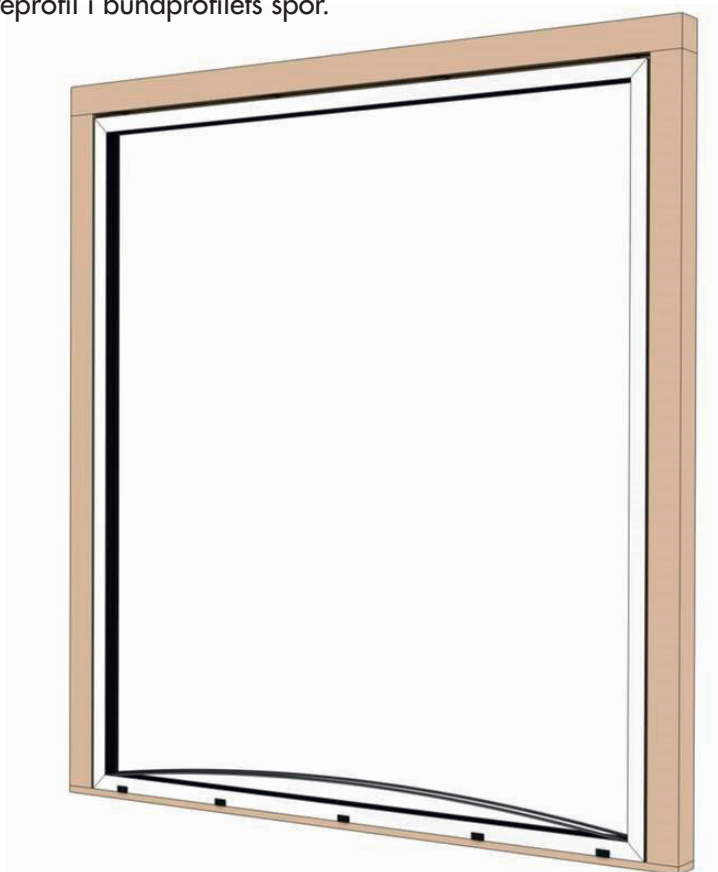

21. Monter gummiliste i side- og topprofilet.

13.

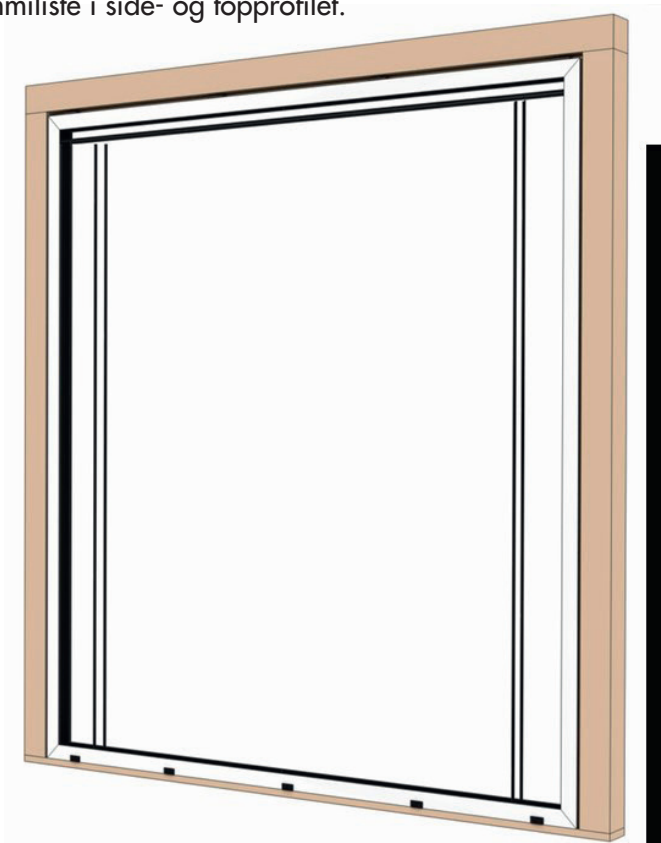

22. Monter evt. fugebånd imellem karm og ramme. OBS! Medfølger ikke.



23. Løft dørene i udefra. Vær omhyggelig med at gummilisten i dørprofilen bliver placeret rigtigt. Test funktionen i døren så at den er let at åbne og lukke. Hvis dørren går stramt så prøv at løfte den op og sæt den ned igen for gummilisten kan være blevet klemt. Se

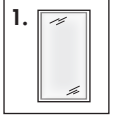

**OBS!** Det kræver to personer som hjælpes ad når dørene skal sætte i.

Når døren løftes op i det rigtige spor i overkant er det meget vigtigt at dørens hjulsæt er centreret over sporet i skinneprofilen, inden den sættes ned.

Hvis døren sættes ned på en anden måde så risikerer man at skade de nedfældede plastlister i skinneprofilen og så skal de skiftes ud.

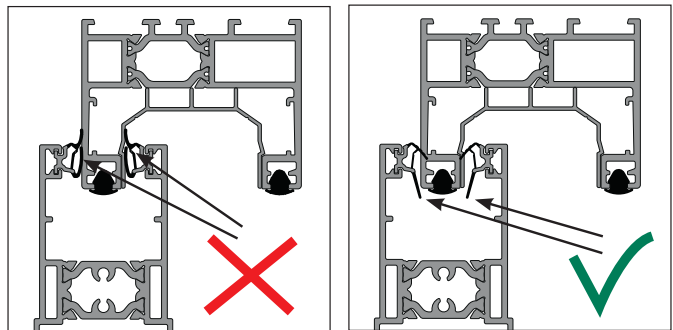

24. Skyd den yderste dør foran den inderste.



25. Klik afløftningsbeskyttelsen med børsteliste i top- og bundprofil så skruen sidder imod indersiden.

14.



26. Sæt afløftningsbeskyttelsen så børsterne sidder midt imellem dørsamlingen og skru den fast i det nederste hul.





27. Fyld forsigtigt det øverste hul med fuger til det kommer ud på siderne. Tør overskydende fuger væk.

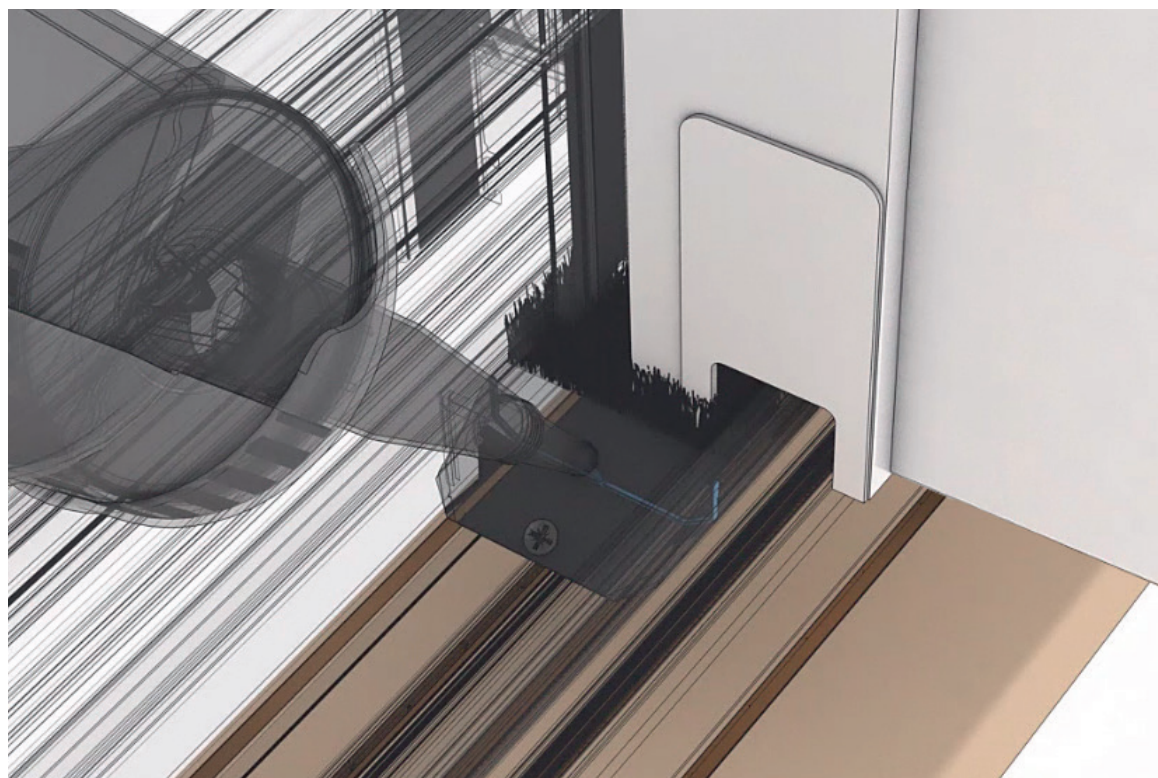

28. Juster evt. hjulvognen i bundprofilerne så dørbjælken står parallelt med karmen og så låsen ligger på linie og samme højde som slutblikket.

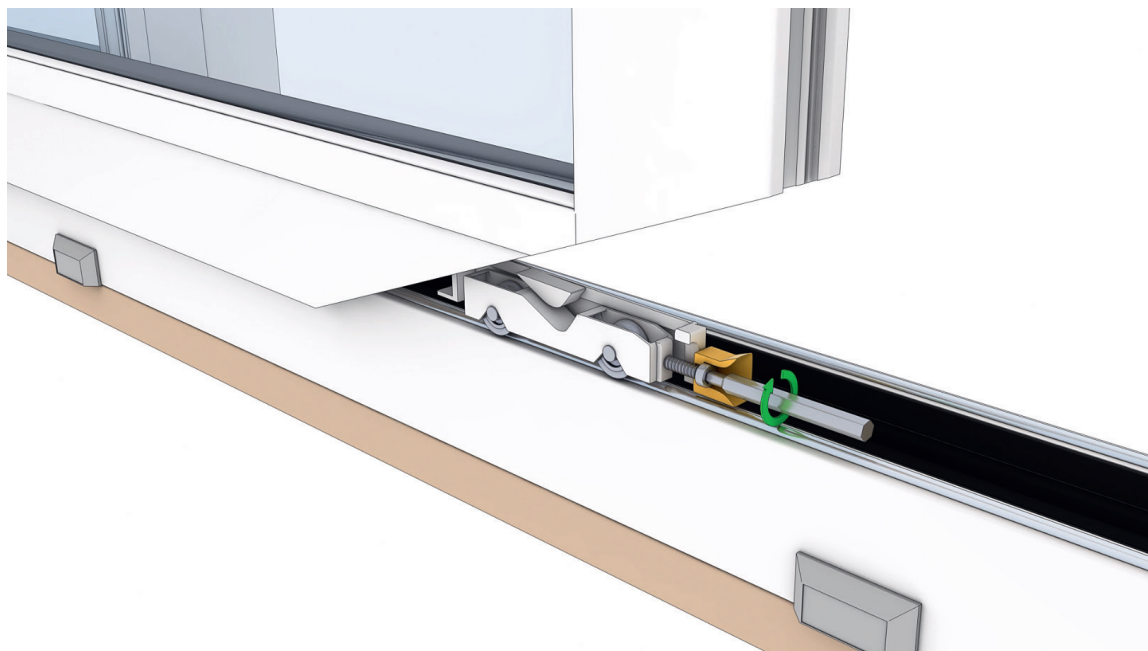

29. Monter stopklodser i alle hjørner på dørene.

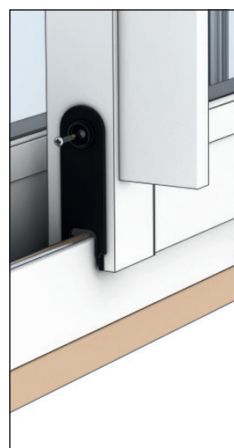
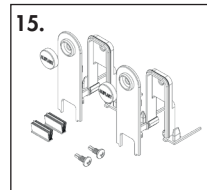

Sæt børstelisten i.

Klik låseklodsen fast.

Skrue låseklodsen fast i partiet med den selvskærende skrue.

Klik dækproppen på.

# Råd om pleje

## Glas

- WG80-glas skal rengøres som almindeligt glas.
- Anvend et almindeligt middel til vinduespudsning, rigeligt med vand og en blød, fnugfri klud eller gummiskraber.
- Husholdningssprit eller acetone kan opløse vanskelige pletter. Sidol eller et andet skånsomt pudsemiddel kan polere andre vanskelige pletter væk. Pudsemidlet vaskes væk med husholdningssprit. Vask derefter ruden som normalt.
- Undlad at anvende en skraber, metalgenstande eller ståluld til at fjerne vanskelige pletter.

## Aluminiumprofiler

- Anvend mild sæbe, opvaskemiddel eller blot almindeligt vand er tilstrækkeligt til at rengøre profiler.
- Fjern snavs, der kan forvolde skade på sporprofiler og hjul.
- **I tilfælde af farveaflejring fra gummislisten på profiler og skelet anvendes limfjerner til rengøring.**

**OBS!** For at undgå personskaade og fuglekollisioner anbefaler vi, at f.eks. vores glas dekorationer "rovfugl" eller "svale" anvendes på alle glasoverflader.

# Vigtigt at tænke på...

## Undgå kondens

Uanset om man har valgt almindeligt glas, energiglas eller termoruder, kan der opstå kondens på ruderne. Kondens skyldes, at kolde overflader og kold luft "bærer" fugt dårligere end varme overflader og varm luft.

I visse tilfælde kan kondens være et engangsfænomen, mens det i andre tilfælde skyldes mere langvarige fugtproblemer.

Vi har herunder angivet de mest almindelige problemer og forslag til afhjælpning.

## Fugt fra boligen

Når man åbner terrassedøren, strømmer varm, fugtig luft ud i udestuen. Hvis luften derude er koldere, kondenseres fugten på de koldeste overflader.

**Afhjælpning:** Ventilér/luft ud

## Fugt fra mennesker

Mennesker afgiver meget fugt, og er der flere samlet, kan der opstå dug på ruderne.

**Afhjælpning:** Ventilér/luft ud

## Fugt fra planter

Også planter afgiver meget fugt, og hvis man vil anvende udestuen som kombineret drivhus/udestue, kan man få problemer med kondens.

**Afhjælpning:** Mekanisk ventilation med f.eks. en badeværelsesventilator eller lign.

## Dårligt vejr

Hvis der falder meget nedbør inden for en kort periode, samtidig med at temperaturen falder hurtigt, kan der opstå dug.

**Ingen aktivitet nødvendig:** Duggen forsvinder igen ved omslag i vejret.

## Jordfugt

Har man et åbent lag træbjælker og fugtigt terræn, kan jordfugten trænge op i udestuen.

**Afhjælpning:** Anvend et lag makadam eller sand under bjælkelaget. I sand- eller makadamlaget skal man desuden lægge plastfolie som "dampspærre". Alternativt kan gulvet tætnes.

## Fugt fra betonplade

Det tager meget lang tid for en betonplade at tørre helt (mellem 1 og 2 år afhængigt af ydre omstændigheder). I dette tidsrum afgiver pladen fugt, som kan forårsage dug.

**Afhjælpning:** Ventilér fugten væk, og opvarm udestuen, når det er koldt (for at fremme tørreprocessen). Undlad at dække gulvet, da fugten i så fald kan være længere om at forsvinde.

## Tætning mod konstruktion

**VIGTIGT!** Fastgørelse og forbindelse til terræn og facade løses af kunden. Inddæknings- og tætningsstilbehør medfølger ikke. Se side 2.

## Vigtigt med metalinddækning omkring partiet

Det er ekstra vigtigt med metalinddækning omkring partiet og tilsyn ved kraftig regn i kombination med vind, hvis partierne monteres kystnært eller på særligt udsatte steder.

## Eloxeret aluminium

Hvis eloxeret aluminium anvendes udendørs, er det vigtigt, at det beskyttes mod kontakt med våd cement og mørtel under byggeperioden, da disse materialer indeholder kalk og er alkaliske i våd tilstand.